



**ПРОФЕССИОНАЛЬНЫЙ
ПРОМЫШЛЕННЫЙ
ИНСТРУМЕНТ**

www.polidek.ru

СДЕЛАНО

НА УРАЛЕ

МИССИЯ КОМПАНИИ

Максимально быстро удовлетворять потребности производственных предприятий России и стран ЕВРАЗЭС в качественном, но оптимальном по цене оборудовании, расходных материалах и инструменте, в том числе собственного производства.

ОПИСАНИЕ КОМПАНИИ

Группа Компании «Полидэк» - российское предприятие, обладающее большим опытом поставки российского и зарубежного профессионального промышленного инструмента. В 2013 году в составе ГК "Полидэк" было создано дополнительное предприятие по производству собственного инструмента - высокоточного и надежного оборудования для выравнивания и раздвижения фланцевых соединений.

Инструмент позволяет снизить затраты времени и общие трудозатраты при разборке, сборке и обслуживании фланцевых соединений, прост в эксплуатации и неприхотлив в обслуживании. Основные потребители данного инструмента - предприятия угольной, нефтегазовой, химической промышленности, предприятия теплоэнергетики, муниципальных служб и т.д.

Наш квалифицированный персонал всегда открыт к диалогу, готов ответить на вопросы Заказчиков и предложить техническое решение. Кроме поставки инструмента собственного производства, ГК "Полидэк", как и прежде осуществляет поставку инструмента наших российских и зарубежных партнеров. Кроме снабжения инструментом, мы готовы оказать услуги по инжинирингу и сопровождению проектов.

Мы ценим наших клиентов, и они в любой момент могут рассчитывать на нашу поддержку.



ОГЛАВЛЕНИЕ

МАГНИТНЫЕ СВЕРЛИЛЬНЫЕ СТАНКИ	2
КОЛЬЦЕВЫЕ (КОРОНЧАТЫЕ) ФРЕЗЫ ПОЛИДЭК	8
АКСЕССУАРЫ К МАГНИТНЫМ СВЕРЛИЛЬНЫМ СТАНКАМ	18
БОРФРЕЗЫ ПОЛИДЭК ТВЕРДОСПЛАВНЫЕ	20
АБРАЗИВНЫЕ КРУГИ PEGATEC / SKILFUL	24
ПНЕВМАТИЧЕСКИЙ ИНСТРУМЕНТ	26
РАЗГОНЩИКИ ФЛАНЦЕВ ПОЛИДЭК	30
ВЫРАВНИВАТЕЛИ ФЛАНЦЕВ ПОЛИДЭК	42
СГОНЩИК ФЛАНЦЕВ ГИДРАВЛИЧЕСКИЙ ПОЛИДЭК	45
ПОДЪЕМНИКИ КЛИНОВИДНЫЕ ГИДРАВЛИЧЕСКИЕ ПОЛИДЭК	46
НАСОСЫ РУЧНЫЕ ГИДРАВЛИЧЕСКИЕ ПОЛИДЭК	48
МАГНИТНЫЕ ГРУЗОЗАХВАТЫ	49
ДОМКРАТЫ ГИДРАВЛИЧЕСКИЕ	50
СЪЕМНИКИ	51
ГАЙКОРЕЗЫ ПОЛИДЭК	52
ТРУБОРЕЗЫ РУЧНЫЕ ПОЛИДЭК	54
РОЛИКИ ДЛЯ ТРУБОРЕЗОВ	56
РАЗГОНЩИКИ ФЛАНЦЕВ КЛИНОВИДНЫЕ ПОЛИДЭК	57

POLIDEK PMD.32

ЛЕГКИЙ И ВЫНОСЛИВЫЙ

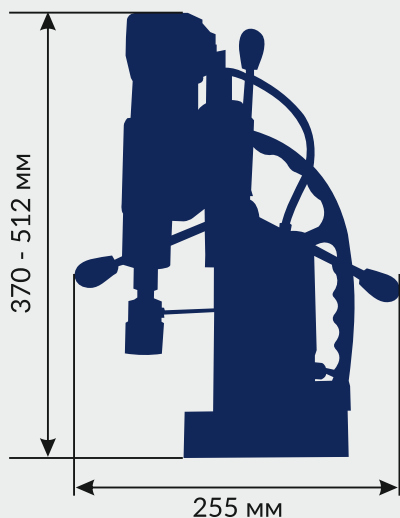

ОСОБЕННОСТИ И ПРЕИМУЩЕСТВА

- Двухскоростной редуктор
- Шпиндель Конус Морзе 2
- Устойчивая конструкция
- Низкий вес
- Оптимальная цена



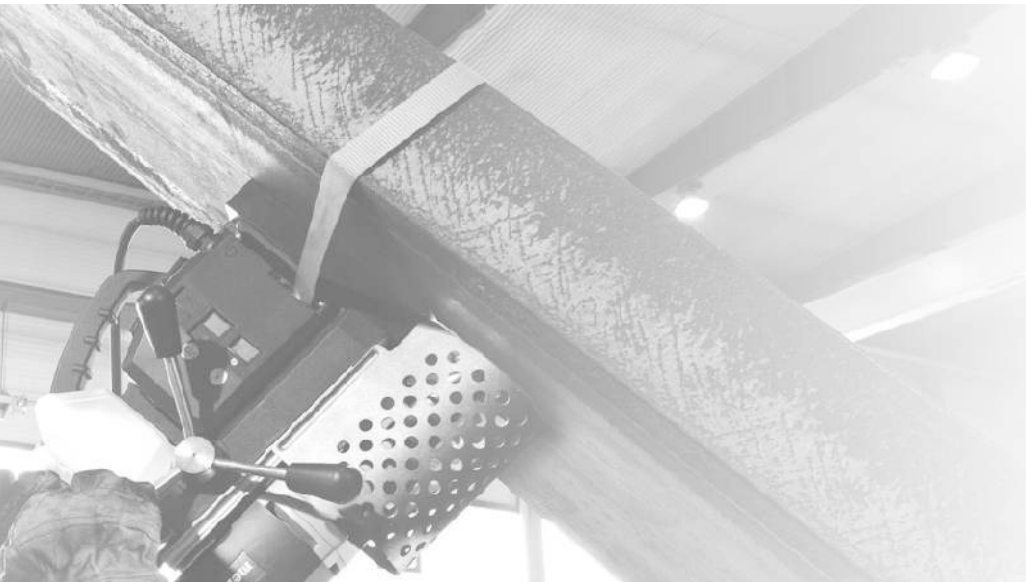

ТЕХНИЧЕСКИЕ ХАРАКТЕРИСТИКИ

Сверление кольц фрезой	диам. 12 - 32 мм	
Сверление спиральным сверлом	диам. 3 - 16 мм	
Выходное соединит. отверстие	Конус Морзе 2 - Weldon 19,05	
Станок в сборе	длина	255 мм
	ширина	210 мм
	высота	370 - 512 мм
Ход шпинделя	170 мм	
Вес	11,5 кг	
Размеры магнита	160x80x46 мм	
Плавный регулятор скорости	нет	
Усилие магнита	1500 кг	
Входная мощность	1200 Вт	
Обороты в минуту	I-460 об.\мин., II-220 об.\мин.	
Подключаемое напряжение	220-230 V	

ДЕТАЛИЗАЦИЯ



- 1 Эргономичная рукоятка для переноски
- 2 Вкл./выкл. двигателя
- 3 Вкл./выкл. магнита
- 4 Направляющие из алюминиевого сплава L-образной формы
- 5 Шпиндель Конус Морзе 2 на Weldon 19,05
- 6 Переключатель скоростей вращения
- 7 Бачок СОЖ

КОМПЛЕКТАЦИЯ ПОСТАВКИ

Кейс	да
Бачок для СОЖ	да
Перчатки	да
Очки защитные	да
Беруши	да
Клин для выбивания патрона	да
Цепь предохранительная	да
Ключи: 2 шестигранника	да

POLIDEK PMD.50T

КАЧЕСТВО И
ПОЛНАЯ
КОМПЛЕКТАЦИЯ
ПО ОПТИМАЛЬНОЙ
ЦЕНЕ

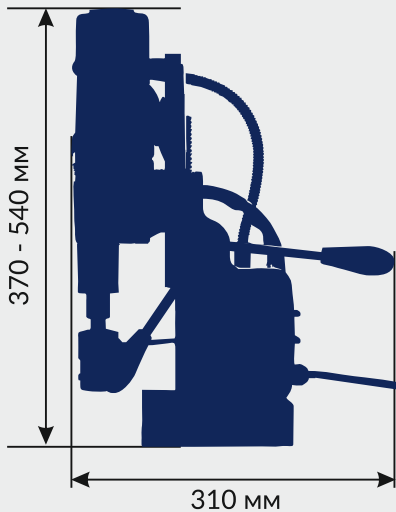

ОСОБЕННОСТИ И ПРЕИМУЩЕСТВА

- Двухскоростной редуктор
- Шпиндель Конус Морзе 2
- Левое и правое вращение
- Плавный ручной регулятор скорости вращения
- Устойчивая конструкция
- Качество при низкой цене, относительно конкурентов

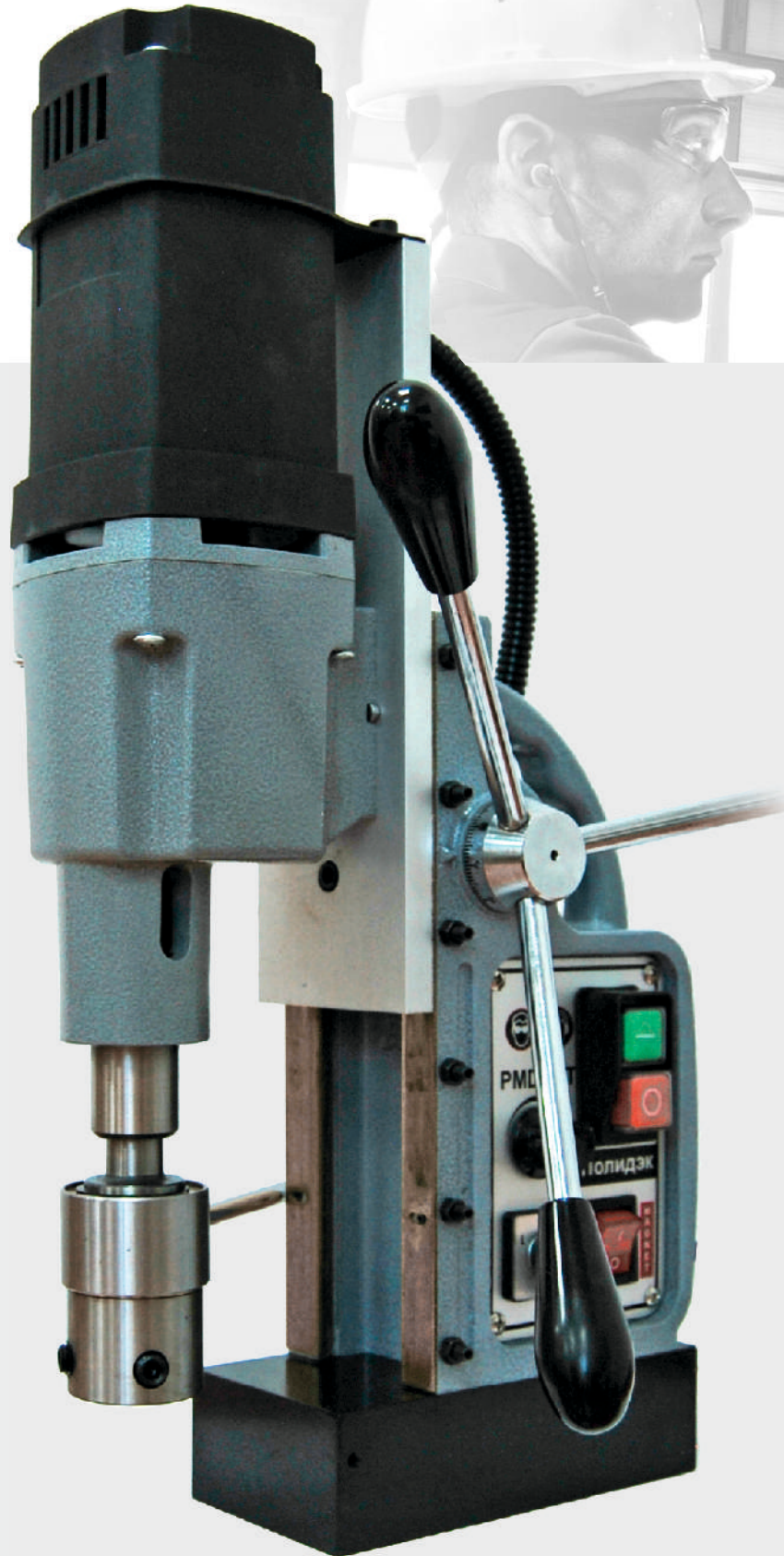

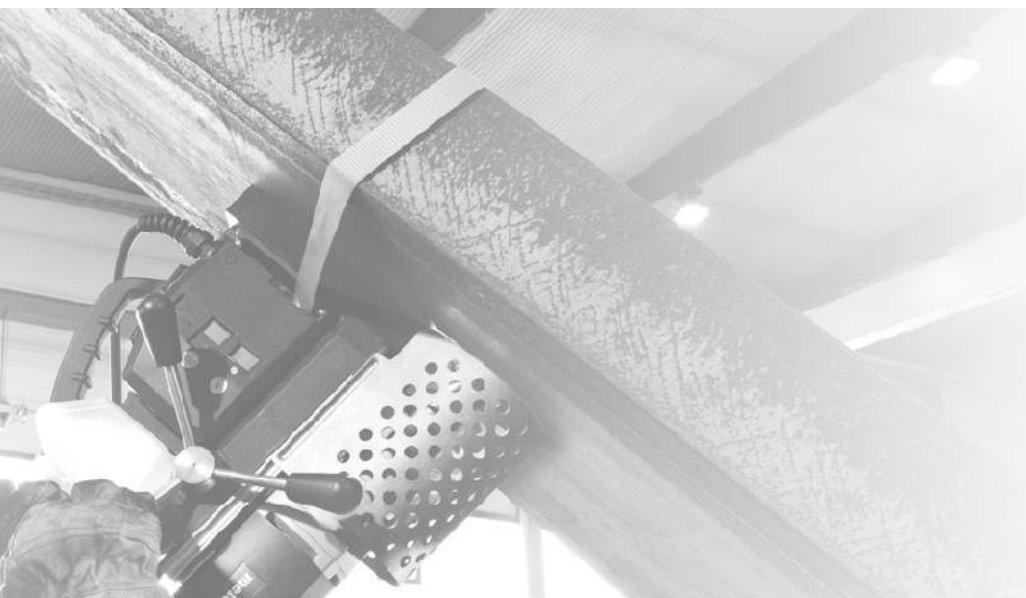

ТЕХНИЧЕСКИЕ ХАРАКТЕРИСТИКИ

Сверление кольц фрезой	диам. 12 - 50 мм	
Сверление спиральным сверлом	диам. 1,5 - 23 мм	
Выходное соединит. отверстие	Конус Морзе 2 - Weldon 19,05	
Станок в сборе	длина	310 мм
	ширина	230 мм
	высота	370 - 540 мм
Ход шпинделя	150 мм	
Вес	13 кг	
Размеры магнита	160x80x46 мм	
Нарезка резьбы	M3 - M16	
Плавный регулятор скорости	да	
Усилие магнита	1850 кг	
Входная мощность	1200 Вт	
Обороты в минуту	I-150-500 об.\мин., II-100-260 об.\мин.	
Подключаемое напряжение	220-230 V	

ДЕТАЛИЗАЦИЯ



- 1 Эргономичная рукоятка для переноски
- 2 Ручной регулятор скорости вращения
- 3 Переключатель левого/правого вращения
- 4 Вкл./выкл. двигателя
- 5 Вкл./выкл. магнита
- 6 Направляющие из алюминиевого сплава L-образной формы
- 7 Шпиндель Конус Морзе 2 на Weldon 19,05
- 8 Переключатель скоростей вращения
- 9 Бачок СОЖ

КОМПЛЕКТАЦИЯ ПОСТАВКИ

Кейс	да
Патрон Конус Морзе 2 Weldon 19,05	да
Бачок для СОЖ	да
Перчатки	да
Очки защитные	да
Беруши	да
Клин для выбивания патрона	да
Цепь предохранительная	да
Ключи: 2 шестигранника	да
Ключ рожковый	да

POLIDEK PMD.100/3

ПРОСТОЙ,
НАДЕЖНЫЙ И
ОПТИМАЛЬНЫЙ

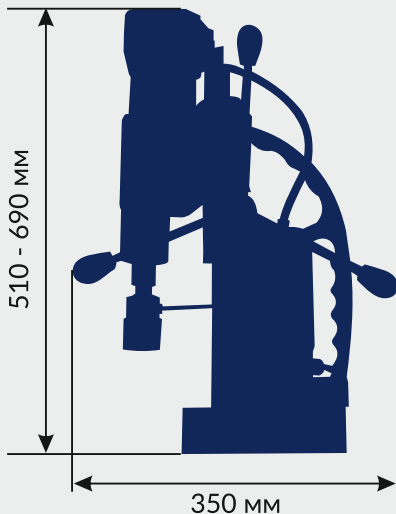

ОСОБЕННОСТИ И ПРЕИМУЩЕСТВА

- Двухскоростной редуктор
- Шпиндель Конус Морзе 3
- Левое и правое вращение
- Плавный ручной регулятор скорости вращения
- Устойчивая конструкция
- Оптимальная цена



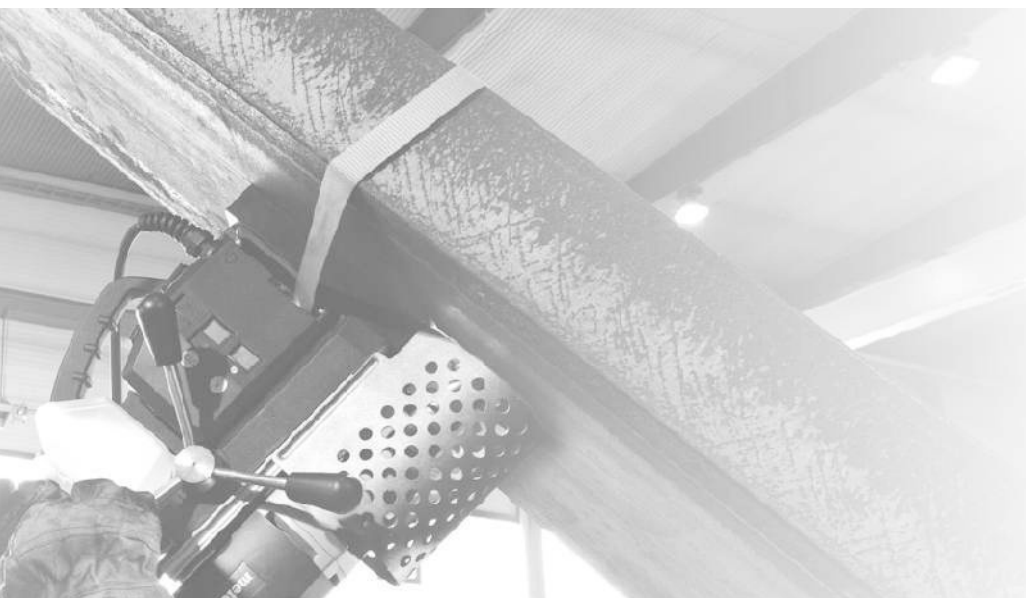

ТЕХНИЧЕСКИЕ ХАРАКТЕРИСТИКИ

Сверление кольц фрезой	диам. 12 - 100 мм	
Сверление спиральным сверлом	диам. 1,5 - 31,75 мм	
Выходное соединит. отверстие	Конус Морзе 3 - Weldon 31,75	
Станок в сборе	длина	350 мм
	ширина	195 мм
	высота	510 - 690 мм
Ход шпинделя	260 мм	
Вес	27,5 кг	
Размеры магнита	220x104x64 мм	
Нарезка резьбы	М3 - М30	
Плавный регулятор скорости	да	
Усилие магнита	2000 кг	
Входная мощность	2000 Вт	
Обороты в минуту	I-120-435 об.\мин., II-50-130 об.\мин.	
Подключаемое напряжение	220-230 V	

ДЕТАЛИЗАЦИЯ



- 1 Эргономичная рукоятка для переноски
- 2 Ручной регулятор скорости вращения
- 3 Переключатель левого/правого вращения
- 4 Вкл./выкл. двигателя
- 5 Вкл./выкл. магнита
- 6 Направляющие из алюминиевого сплава L-образной формы
- 7 Шпиндель Конус Морзе 3
- 8 Переключатель скоростей вращения
- 9 Бачок СОЖ

КОМПЛЕКТАЦИЯ ПОСТАВКИ

Кейс	нет
Патрон Конус Морзе 2 Weldon 19,05	нет
Патрон Конус Морзе 2 Weldon 31,75	да
Бачок для СОЖ	да
Перчатки	да
Очки защитные	да
Беруши	да
Клин для выбивания патрона	да
Цепь предохранительная	да
Ключи: 2 шестигранника	да

КОЛЬЦЕВЫЕ (КОРОНЧАТЫЕ) ФРЕЗЫ ПОЛИДЭК

ПОЛИДЭК осуществляет поставки следующего ряда кольцевых (корончатых) фрез:

Кольцевые фрезы из быстрорежущей стали с глубиной сверления:

- HSS - до 30 мм
- HSSL - до 55 мм
- HSSY - до 75 мм
- HSSX - до 100 мм

Кольцевые фрезы с твердосплавными зубьями с глубиной сверления:

- ТСТ - до 30 мм
- ТСТЛ - до 55 мм
- ТСТУ - до 75 мм
- ТСТХ - до 100 мм
- ТСТW - до 150 мм
- ТСТХХ - до 200 мм

ЦЕНТРОВОЧНЫЕ ШТИФТЫ

Штифты обязательны при сверлении кольцевыми (корончатыми) фрезами.

Их назначение:

- Управление потоком СОЖ
- Точное позиционирование фрезы на поверхности сверления
- Выталкивание пробки (керна) из просверленного материала

ОСОБЕННОСТИ И ПРЕИМУЩЕСТВА

- Лучшее соотношение цена / качество.
- Изготовлены на передовом оборудовании с ЧПУ.
- Обеспечивают точное сверление.
- Имеют уникальную геометрию зубьев.
- Гарантируют длительный срок использования.

ХВОСТОВИКИ ВЫСОКОЙ ТОЧНОСТИ

Кольцевые (корончатые) фрезы ПОЛИДЭК поставляются с двумя типами хвостовиков высокой точности:



Weldon 19,05 (3/4")
до диаметра сверления 60 мм.



Weldon 31,75 (1 1/4")
от диаметра сверления 61 мм





СВЕРЛЕНИЕ МАТЕРИАЛОВ КОЛЬЦЕВЫМИ (КОРОНЧАТЫМИ) ФРЕЗАМИ ПОЛИДЭК:

ТИП	Пластик (GRP/CRP)	Медь, Латунь, Олово	Чугун	Сталь				Нержавеющая сталь		Алюминий		Рельсы	Прочие материалы (нимоник, хастеллой, инконель, хардокс)
				< 500N	< 750N	< 900N	< 1100N, < 1400N	< 900N	<= 900N	< 10% Si	<=10% Si		
HSS	✓	+		✓	✓	+				+			
TCT		+	✓	✓	✓	✓	✓	✓	✓	✓	✓	+	✓

✓ - Оптимально + - Хорошо



переходник Weldon



переходник Nitto/Weldon



А ВЫ ЗНАЕТЕ, ЧТО:

- Кольцевые фрезы ПОЛИДЭК оснащены хвостовиками Weldon высокой точности 19,05 и 31,75. Кроме того, мы можем изготовить для вас фрезы с универсальным хвостовиком Weldon и Nitto
- При правильной смазке и охлаждении срок службы кольцевой фрезы значительно увеличивается
- Кольцевые фрезы TCT требуют более высокую скорость сверления, чем фрезы HSS
- Использование калибровочного центровочного штифта увеличивает срок эксплуатации и предотвращает поломку фрезы
- Кольцевые фрезы ПОЛИДЭК внутри отшлифованы «под конус», что гарантирует быстрое извлечение пробки после сверления
- Уникальная заточка кольцевых фрез ПОЛИДЭК обеспечивает точное и быстрое сверление при наилучшем уровне трения
- Если вы сверлите вертикальные поверхности, нужно использовать специальную охлаждающую пасту или спрей для сверления

Глубина сверления 30 мм



Ø, мм	WELDON	НАИМЕНОВАНИЕ ФРЕЗЫ	Ø, мм	WELDON	НАИМЕНОВАНИЕ ФРЕЗЫ	Ø, мм	WELDON	НАИМЕНОВАНИЕ ФРЕЗЫ
12		HSS -120	42		HSS -420	72		HSS -720
13		HSS -130	43		HSS -430	73		HSS -730
14		HSS -140	44		HSS -440	74		HSS -740
15		HSS -150	45		HSS -450	75		HSS -750
16		HSS -160	46		HSS -460	76		HSS -760
17		HSS -170	47		HSS -470	77		HSS -770
18		HSS -180	48		HSS -480	78		HSS -780
19		HSS -190	49		HSS -490	79		HSS -790
20		HSS -200	50		HSS -500	80		HSS -800
21		HSS -210	51		HSS -510	81		HSS -810
22		HSS -220	52	19,05 (3/4")	HSS -520	82		HSS -820
23		HSS -230	53		HSS -530	83		HSS -830
24		HSS -240	54		HSS -540	84		HSS -840
25		HSS -250	55		HSS -550	85		HSS -850
26	19,05 (3/4")	HSS -260	56		HSS -560	86	31,75 (1 1/4")	HSS -860
27		HSS -270	57		HSS -570	87		HSS -870
28		HSS -280	58		HSS -580	88		HSS -880
29		HSS -290	59		HSS -590	89		HSS -890
30		HSS -300	60		HSS -600	90		HSS -900
31		HSS -310	61		HSS -610	91		HSS -910
32		HSS -320	62		HSS -620	92		HSS -920
33		HSS -330	63		HSS -630	93		HSS -930
34		HSS -340	64		HSS -640	94		HSS -940
35		HSS -350	65		HSS -650	95		HSS -950
36		HSS -360	66	31,75 (1 1/4")	HSS -660	96		HSS -960
37		HSS -370	67		HSS -670	97		HSS -970
38		HSS -380	68		HSS -680	98		HSS -980
39		HSS -390	69		HSS -690	99		HSS -990
40		HSS -400	70		HSS -700	100		HSS -1000
41		HSS -410	71		HSS -710			

ЦЕНТРОВОЧНЫЕ ШТИФТЫ

Обязательно использование следующих штифтов:



Ø 12-60 мм -
Центровочный штифт
Ø 6,34*77 мм



Ø 61-100 мм -
Центровочный штифт
Ø 7,98*90 мм

Их назначение:

- Управление потоком СОЖ
- Точное позиционирование фрезы на поверхности сверления
- Выталкивание пробки (керны) из просверленного материала

Глубина сверления 55 мм



Ø, ММ	WELDON	НАИМЕНОВАНИЕ ФРЕЗЫ	Ø, ММ	WELDON	НАИМЕНОВАНИЕ ФРЕЗЫ	Ø, ММ	WELDON	НАИМЕНОВАНИЕ ФРЕЗЫ
11		HSSL -110	41		HSSL -410	71		HSSL -710
12		HSSL -120	42		HSSL -420	72		HSSL -720
13		HSSL -130	43		HSSL -430	73		HSSL -730
14		HSSL -140	44		HSSL -440	74		HSSL -740
15		HSSL -150	45		HSSL -450	75		HSSL -750
16		HSSL -160	46		HSSL -460	76		HSSL -760
17		HSSL -170	47		HSSL -470	77		HSSL -770
18		HSSL -180	48		HSSL -480	78		HSSL -780
19		HSSL -190	49		HSSL -490	79		HSSL -790
20		HSSL -200	50		HSSL -500	80		HSSL -800
21		HSSL -210	51		HSSL -510	81		HSSL -810
22		HSSL -220	52		HSSL -520	82		HSSL -820
23		HSSL -230	53	19,05 (3/4")	HSSL -530	83		HSSL -830
24		HSSL -240	54		HSSL -540	84		HSSL -840
25		HSSL -250	55		HSSL -550	85	31,75 (1 1/4")	HSSL -850
26	19,05 (3/4")	HSSL -260	56		HSSL -560	86		HSSL -860
27		HSSL -270	57		HSSL -570	87		HSSL -870
28		HSSL -280	58		HSSL -580	88		HSSL -880
29		HSSL -290	59		HSSL -590	89		HSSL -890
30		HSSL -300	60		HSSL -600	90		HSSL -900
31		HSSL -310	61		HSSL -610	91		HSSL -910
32		HSSL -320	62		HSSL -620	92		HSSL -920
33		HSSL -330	63		HSSL -630	93		HSSL -930
34		HSSL -340	64		HSSL -640	94		HSSL -940
35		HSSL -350	65		HSSL -650	95		HSSL -950
36		HSSL -360	66		HSSL -660	96		HSSL -960
37		HSSL -370	67	31,75 (1 1/4")	HSSL -670	97		HSSL -970
38		HSSL -380	68		HSSL -680	98		HSSL -980
39		HSSL -390	69		HSSL -690	99		HSSL -990
40		HSSL -400	70		HSSL -700	100		HSSL -1000

ЦЕНТРОВОЧНЫЕ ШТИФТЫ

Обязательно использование следующих штифтов:



Ø 12-60 мм -
Центровочный штифт
Ø 6,34*106 мм



Ø 61-100 мм -
Центровочный штифт
Ø 7,98*106 мм

Их назначение:

- Управление потоком СОЖ
- Точное позиционирование фрезы на поверхности сверления
- Выталкивание пробки (керна) из просверленного материала

Глубина сверления 75 мм



Ø, мм	WELDON	НАИМЕНОВАНИЕ ФРЕЗЫ	Ø, мм	WELDON	НАИМЕНОВАНИЕ ФРЕЗЫ	Ø, мм	WELDON	НАИМЕНОВАНИЕ ФРЕЗЫ
14	19,05 (3/4")	HSSY -140	26	19,05 (3/4")	HSSY -260	38	19,05 (3/4")	HSSY -380
15		HSSY -150	27		HSSY -270	39		HSSY -390
16		HSSY -160	28		HSSY -280	40		HSSY -400
17		HSSY -170	29		HSSY -290	41		HSSY -410
18		HSSY -180	30		HSSY -300	42		HSSY -420
19		HSSY -190	31		HSSY -310	43		HSSY -430
20		HSSY -200	32		HSSY -320	44		HSSY -440
21		HSSY -210	33		HSSY -330	45		HSSY -450
22		HSSY -220	34		HSSY -340	46		HSSY -460
23		HSSY -230	35		HSSY -350	47		HSSY -470
24		HSSY -240	36		HSSY -360	48		HSSY -480
25		HSSY -250	37		HSSY -370	49		HSSY -490
						50		HSSY -500

ТИП HSSX

Глубина сверления 100 мм



Ø, мм	WELDON	НАИМЕНОВАНИЕ ФРЕЗЫ	Ø, мм	WELDON	НАИМЕНОВАНИЕ ФРЕЗЫ	Ø, мм	WELDON	НАИМЕНОВАНИЕ ФРЕЗЫ
18	19,05 (3/4")	HSSX -180	29	19,05 (3/4")	HSSX -290	40	19,05 (3/4")	HSSX -400
19		HSSX -190	30		HSSX -300	41		HSSX -410
20		HSSX -200	31		HSSX -310	42		HSSX -420
21		HSSX -210	32		HSSX -320	43		HSSX -430
22		HSSX -220	33		HSSX -330	44		HSSX -440
23		HSSX -230	34		HSSX -340	45		HSSX -450
24		HSSX -240	35		HSSX -350	46		HSSX -460
25		HSSX -250	36		HSSX -360	47		HSSX -470
26		HSSX -260	37		HSSX -370	48		HSSX -480
27		HSSX -270	38		HSSX -380	49		HSSX -490
28		HSSX -280	39		HSSX -390	50		HSSX -500

ЦЕНТРОВОЧНЫЕ ШТИФТЫ

Обязательно использование следующих штифтов:



Ø 14-50 мм -
Центровочный штифт
Ø 6,34*120 мм



Ø 18-50 мм -
Центровочный штифт
Ø 6,35*155 мм

Их назначение:

- Управление потоком СОЖ
- Точное позиционирование фрезы на поверхности сверления
- Выталкивание пробки (керна) из просверленного материала

Глубина сверления 30 мм



Ø, мм	WELDON	НАИМЕНОВАНИЕ ФРЕЗЫ	Ø, мм	WELDON	НАИМЕНОВАНИЕ ФРЕЗЫ	Ø, мм	WELDON	НАИМЕНОВАНИЕ ФРЕЗЫ
12		ТСТ -120	42		ТСТ -420	72		ТСТ -720
13		ТСТ -130	43		ТСТ -430	73		ТСТ -730
14		ТСТ -140	44		ТСТ -440	74		ТСТ -740
15		ТСТ -150	45		ТСТ -450	75		ТСТ -750
16		ТСТ -160	46		ТСТ -460	76		ТСТ -760
17		ТСТ -170	47		ТСТ -470	77		ТСТ -770
18		ТСТ -180	48		ТСТ -480	78		ТСТ -780
19		ТСТ -190	49		ТСТ -490	79		ТСТ -790
20		ТСТ -200	50		ТСТ -500	80		ТСТ -800
21		ТСТ -210	51		ТСТ -510	81		ТСТ -810
22		ТСТ -220	52	19,05 (3/4")	ТСТ -520	82		ТСТ -820
23		ТСТ -230	53		ТСТ -530	83		ТСТ -830
24		ТСТ -240	54		ТСТ -540	84		ТСТ -840
25		ТСТ -250	55		ТСТ -550	85		ТСТ -850
26	19,05 (3/4")	ТСТ -260	56		ТСТ -560	86	31,75 (1 1/4")	ТСТ -860
27		ТСТ -270	57		ТСТ -570	87		ТСТ -870
28		ТСТ -280	58		ТСТ -580	88		ТСТ -880
29		ТСТ -290	59		ТСТ -590	89		ТСТ -890
30		ТСТ -300	60		ТСТ -600	90		ТСТ -900
31		ТСТ -310	61		ТСТ -610	91		ТСТ -910
32		ТСТ -320	62		ТСТ -620	92		ТСТ -920
33		ТСТ -330	63		ТСТ -630	93		ТСТ -930
34		ТСТ -340	64		ТСТ -640	94		ТСТ -940
35		ТСТ -350	65		ТСТ -650	95		ТСТ -950
36		ТСТ -360	66	31,75 (1 1/4")	ТСТ -660	96		ТСТ -960
37		ТСТ -370	67		ТСТ -670	97		ТСТ -970
38		ТСТ -380	68		ТСТ -680	98		ТСТ -980
39		ТСТ -390	69		ТСТ -690	99		ТСТ -990
40		ТСТ -400	70		ТСТ -700	100		ТСТ -1000
41		ТСТ -410	71		ТСТ -710			

ЦЕНТРОВОЧНЫЕ ШТИФТЫ

Обязательно использование следующих штифтов:



Ø 12-17 мм -
Центровочный штифт
Ø 6,34*90 мм



Ø 18-60 мм -
Центровочный штифт
Ø 7,98*106 мм



Ø 61-100 мм -
Центровочный штифт
Ø 7,98*130 мм

Их назначение:

- Управление потоком СОЖ
- Точное позиционирование фрезы на поверхности сверления
- Выталкивание пробки (керна) из просверленного материала

Глубина сверления 55 мм



Ø, мм	WELDON	НАИМЕНОВАНИЕ ФРЕЗЫ	Ø, мм	WELDON	НАИМЕНОВАНИЕ ФРЕЗЫ	Ø, мм	WELDON	НАИМЕНОВАНИЕ ФРЕЗЫ
12		TCTL -120	42		TCTL -420	72		TCTL -720
13		TCTL -130	43		TCTL -430	73		TCTL -730
14		TCTL -140	44		TCTL -440	74		TCTL -740
15		TCTL -150	45		TCTL -450	75		TCTL -750
16		TCTL -160	46		TCTL -460	76		TCTL -760
17		TCTL -170	47		TCTL -470	77		TCTL -770
18		TCTL -180	48		TCTL -480	78		TCTL -780
19		TCTL -190	49		TCTL -490	79		TCTL -790
20		TCTL -200	50		TCTL -500	80		TCTL -800
21		TCTL -210	51		TCTL -510	81		TCTL -810
22		TCTL -220	52	19,05 (3/4")	TCTL -520	82		TCTL -820
23		TCTL -230	53		TCTL -530	83		TCTL -830
24		TCTL -240	54		TCTL -540	84		TCTL -840
25		TCTL -250	55		TCTL -550	85		TCTL -850
26	19,05 (3/4")	TCTL -260	56		TCTL -560	86	31,75 (1 1/4")	TCTL -860
27		TCTL -270	57		TCTL -570	87		TCTL -870
28		TCTL -280	58		TCTL -580	88		TCTL -880
29		TCTL -290	59		TCTL -590	89		TCTL -890
30		TCTL -300	60		TCTL -600	90		TCTL -900
31		TCTL -310	61		TCTL -610	91		TCTL -910
32		TCTL -320	62		TCTL -620	92		TCTL -920
33		TCTL -330	63		TCTL -630	93		TCTL -930
34		TCTL -340	64		TCTL -640	94		TCTL -940
35		TCTL -350	65		TCTL -650	95		TCTL -950
36		TCTL -360	66	31,75 (1 1/4")	TCTL -660	96		TCTL -960
37		TCTL -370	67		TCTL -670	97		TCTL -970
38		TCTL -380	68		TCTL -680	98		TCTL -980
39		TCTL -390	69		TCTL -690	99		TCTL -990
40		TCTL -400	70		TCTL -700	100		TCTL -1000
41		TCTL -410	71		TCTL -710			

ЦЕНТРОВОЧНЫЕ ШТИФТЫ

Обязательно использование следующих штифтов:



Ø 12-17 мм -
Центровочный штифт
Ø 6,34*77 мм



Ø 18-60 мм -
Центровочный штифт
Ø 7,98*106 мм



Ø 61-100 мм -
Центровочный штифт
Ø 7,98*130 мм

Их назначение:

- Управление потоком СОЖ
- Точное позиционирование фрезы на поверхности сверления
- Выталкивание пробки (керна) из просверленного материала

Глубина сверления 75 мм



Ø, ММ	WELDON	НАИМЕНОВАНИЕ ФРЕЗЫ	Ø, ММ	WELDON	НАИМЕНОВАНИЕ ФРЕЗЫ	Ø, ММ	WELDON	НАИМЕНОВАНИЕ ФРЕЗЫ
12	19,05 (3/4")	TCTU -120	25	19,05 (3/4")	TCTU -250	38	19,05 (3/4")	TCTU -380
13		TCTU -130	26		TCTU -260	39		TCTU -390
14		TCTU -140	27		TCTU -270	40		TCTU -400
15		TCTU -150	28		TCTU -280	41		TCTU -410
16		TCTU -160	29		TCTU -290	42		TCTU -420
17		TCTU -170	30		TCTU -300	43		TCTU -430
18		TCTU -180	31		TCTU -310	44		TCTU -440
19		TCTU -190	32		TCTU -320	45		TCTU -450
20		TCTU -200	33		TCTU -330	46		TCTU -460
21		TCTU -210	34		TCTU -340	47		TCTU -470
22		TCTU -220	35		TCTU -350	48		TCTU -480
23		TCTU -230	36		TCTU -360	49		TCTU -490
24		TCTU -240	37		TCTU -370	50		TCTU -500

ТИП ТСТХ

Глубина сверления 100 мм



Ø, ММ	WELDON	НАИМЕНОВАНИЕ ФРЕЗЫ	Ø, ММ	WELDON	НАИМЕНОВАНИЕ ФРЕЗЫ	Ø, ММ	WELDON	НАИМЕНОВАНИЕ ФРЕЗЫ
12	19,05 (3/4")	TCTL -120	31	19,05 (3/4")	TCTL -310	50	19,05 (3/4")	TCTL -500
13		TCTL -130	32		TCTL -320	51		TCTL -510
14		TCTL -140	33		TCTL -330	52		TCTL -520
15		TCTL -150	34		TCTL -340	53		TCTL -530
16		TCTL -160	35		TCTL -350	54		TCTL -540
17		TCTL -170	36		TCTL -360	55		TCTL -550
18		TCTL -180	37		TCTL -370	56		TCTL -560
19		TCTL -190	38		TCTL -380	57		TCTL -570
20		TCTL -200	39		TCTL -390	58		TCTL -580
21		TCTL -210	40		TCTL -400	59		TCTL -590
22		TCTL -220	41		TCTL -410	60		TCTL -600
23		TCTL -230	42		TCTL -420	61		TCTL -610
24		TCTL -240	43		TCTL -430	62		TCTL -620
25		TCTL -250	44		TCTL -440	63		TCTL -630
26		TCTL -260	45		TCTL -450	64		TCTL -640
27		TCTL -270	46		TCTL -460	65		TCTL -650
28		TCTL -280	47		TCTL -470	66		TCTL -660
29		TCTL -290	48		TCTL -480	67		TCTL -670
30		TCTL -300	49		TCTL -490	68	TCTL -680	

Продолжение таблицы на 14 стр.

Глубина сверления 100 мм



Начало таблицы на 15 стр.

Ø, мм	WELDON	НАИМЕНОВАНИЕ ФРЕЗЫ	Ø, мм	WELDON	НАИМЕНОВАНИЕ ФРЕЗЫ	Ø, мм	WELDON	НАИМЕНОВАНИЕ ФРЕЗЫ
69	31,75 (1 1/4")	TCTL -690	80	31,75 (1 1/4")	TCTL -800	91	31,75 (1 1/4")	TCTL -910
70		HSSL -700	81		TCTL -810	92		TCTL -920
71		TCTL -710	82		TCTL -820	93		TCTL -930
72		TCTL -720	83		TCTL -830	94		TCTL -940
73		TCTL -730	84		TCTL -840	95		TCTL -950
74		TCTL -740	85		TCTL -850	96		TCTL -960
75		TCTL -750	86		TCTL -860	97		TCTL -970
76		TCTL -760	87		TCTL -870	98		TCTL -980
77		TCTL -770	88		TCTL -880	99		TCTL -990
78		TCTL -780	89		TCTL -890	100		TCTL -1000
79		TCTL -790	90		TCTL -900			

ЦЕНТРОВОЧНЫЕ ШТИФТЫ

Обязательно использование следующих штифтов:

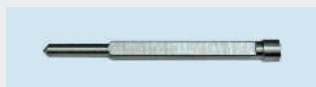

Ø 12- 50 мм (75 мм) -
Центровочный штифт
Ø 7,98*130 мм



Ø 12- 100 мм (100мм) -
Центровочный штифт
Ø 7,98*155 мм

Их назначение:

- Управление потоком СОЖ
- Точное позиционирование фрезы на поверхности сверления
- Выталкивание пробки (керны) из просверленного материала



Глубина сверления 150 мм



Ø, мм	WELDON	НАИМЕНОВАНИЕ ФРЕЗЫ	Ø, мм	WELDON	НАИМЕНОВАНИЕ ФРЕЗЫ	Ø, мм	WELDON	НАИМЕНОВАНИЕ ФРЕЗЫ
22	19,05 (3/4")	TSTW -220	32	19,05 (3/4")	TSTW -320	42	19,05 (3/4")	TSTW -420
23		TSTW -230	33		TSTW -330	43		TSTW -430
24		TSTW -240	34		TSTW -340	44		TSTW -440
25		TSTW -250	35		TSTW -350	45		TSTW -450
26		TSTW -260	36		TSTW -360	46		TSTW -460
27		TSTW -270	37		TSTW -370	47		TSTW -470
28		TSTW -280	38		TSTW -380	48		TSTW -480
29		TSTW -290	39		TSTW -390	49		TSTW -490
30		TSTW -300	40		TSTW -400	50		TSTW -500
31		TSTW -310	41		TSTW -410			

ТИП ТСТХХ

Глубина сверления 200 мм



Ø, мм	WELDON	НАИМЕНОВАНИЕ ФРЕЗЫ	Ø, мм	WELDON	НАИМЕНОВАНИЕ ФРЕЗЫ	Ø, мм	WELDON	НАИМЕНОВАНИЕ ФРЕЗЫ
22	19,05 (3/4")	TSTXX -220	32	19,05 (3/4")	TSTXX -320	42	19,05 (3/4")	TSTXX -420
23		TSTXX -230	33		TSTXX -330	43		TSTXX -430
24		TSTXX -240	34		TSTXX -340	44		TSTXX -440
25		TSTXX -250	35		TSTXX -350	45		TSTXX -450
26		TSTXX -260	36		TSTXX -360	46		TSTXX -460
27		TSTXX -270	37		TSTXX -370	47		TSTXX -470
28		TSTXX -280	38		TSTXX -380	48		TSTXX -480
29		TSTXX -290	39		TSTXX -390	49		TSTXX -490
30		TSTXX -300	40		TSTXX -400	50		TSTXX -500
31		TSTXX -310	41		TSTXX -410			

ЦЕНТРОВОЧНЫЕ ШТИФТЫ

Обязательно использование следующих штифтов:



Ø 22-50 мм -
Центровочный штифт
Ø 7,98*200 мм



Ø 22-50 мм -
Центровочный штифт
Ø 7,98*252 мм

Их назначение:

- Управление потоком СОЖ
- Точное позиционирование фрезы на поверхности сверления
- Выталкивание пробки (керна) из просверленного материала

ШТИФТЫ ЦЕНТРОВОЧНЫЕ



ДЛИНА, ММ	Ø, ММ	Артикул	ИСПОЛЬЗУЕТСЯ С ФРЕЗАМИ	
77	6,34 (1/4")	Pin.77	HSS ø12-60	
90		Pin.90	TCT ø12-17	
106		Pin.106	HSSL ø12-60 удл.25+HSS ø12-60 TCTL ø12-17	
120		Pin.120	удл.25+TCT ø12-17	
130		Pin.130	удл.50+HSS ø12-60 удл.25+HSSL ø12-60 удл.25+TCT ø12-17 HSSY ø14-15	
145		Pin.145	удл.50+TCT ø12-17	
155		Pin.155	удл.75+HSS ø12-60 удл.50+HSSL ø12-60 HSSX ø18-50	
165		Pin.165	удл.75+TCT ø12-17	
176		Pin.176	удл.100+HSS ø12-60 удл.75+HSSL ø12-60	
190		Pin.190	удл.100+TCT ø12-17	
200		Pin.200	удл.100+HSSL ø12-60	
90		7,98 (5/16")	Pin.90/2	HSS ø61-100 TCT ø18-60
106			Pin.106/2	TCT ø18-60 TCTL ø18-60
130	Pin.130/2		TCT ø61-100 TCTL ø61-100 удл.25+HSS ø61-100 удл.25+TCT ø18-100 TCTY ø12-50	
155	Pin.155/2		удл.50+HSS ø61-100 удл.50+TCT ø18-100 TCTX ø12-100	
176	Pin.176/2		удл.75+HSS ø61-100 удл.75+TCT ø18-100	
200	Pin.200/2		удл.100+HSS ø61-100 удл.100+TCT ø18-100	

УДЛИНИТЕЛИ

ПЕРЕХОДНИКИ



ДЛИНА, ММ	ШТИФТ Ø, ММ	Артикул
25	6,34 (1/4")	KBI.25x6,34
50		KBI.50x6,34
75		KBI.75x6,34
100		KBI.100x6,34
25	7,98 (5/16")	KBI.25x7,98
50		KBI.50x7,98
75		KBI.75x7,98
100		KBI.100x7,98

НАИМЕНОВАНИЕ	Артикул
Переходник с Nitto на Weldon 19,05x6,34 мм	KBI.NITx6,34
Переходник с Quick-In на Weldon 19,05x6,34 мм	KBI.QFNx6,34
Переходник с Nitto на Weldon 19,05x7,98 мм	KBI.NITx7,98
Переходник с Quick-In на Weldon 19,05x7,98 мм	KBI.QFNx7,98

ПАТРОН СВЕРЛИЛЬНЫЙ



НАИМЕНОВАНИЕ	Артикул
Патрон сверлильный д. 1,5-13 мм - 1/2x20 UNF	KBI.13
*Переходник с Weldon 19,05 мм на 1/2"x20 UNF	KBI.14
*Переходник с Mt2 на 1/2"x20 UNF (Снаружи)	MK2-1/2x20UNF

*аксессуары к патрону сверлильному



ПАТРОН С ХВОСТОВИКОМ КОНУС МОРЗЕ НА WELDON

АРТИКУЛ	ХВОСТОВИК	WELDON	ПОДАЧА СОЖ
СМ.30/32	Конус Морзе 3	Weldon 31,75 мм	нет
СМ.30/19	Конус Морзе 3	Weldon 19,05 мм	нет
СМ.20/19	Конус Морзе 2	Weldon 19,05 мм	нет
СМІ.30/32	Конус Морзе 3	Weldon 31,75 мм	да
СМІ.30/19	Конус Морзе 3	Weldon 19,05 мм	да
СМІ.20/19	Конус Морзе 2	Weldon 19,05 мм	да



ПАТРОНЫ РЕЗЬБОНАРЕЗНЫЕ

АРТИКУЛ	РАЗМЕР РЕЗЬБЫ	ДИАМЕТР ОТВЕРСТИЯ КВАДРАТ ПОД МЕТЧИК, ММ	ДЛИНА, ММ
ТНС.6D376	МТ2-М6	М10, DIN376	107
ТНС.8D376	МТ2-М8	М12, DIN376	107
ТНС.10D376	МТ2-М10	М14, DIN376	107
ТНС.12D376	МТ2-М12	М16, DIN376	107
ТНС.14D376	МТ2-М14	М20, DIN376	112
ТНС.16D376	МТ2-М16	М16, DIN376	112
ТНС.18D376	МТ2-М18	М20, DIN376	115



ГОЛОВКИ ПОД МЕТЧИКИ

ПЕРЕХОДНИК	АРТИКУЛ	ИСПОЛЬЗУЕТСЯ С МЕТЧИКАМИ
WELDON	МСТ.10D376	М10, DIN376
	МСТ.12D376	М12, DIN376
	МСТ.14D376	М14, DIN376
	МСТ.16D376	М16, DIN376
	МСТ.20D376	М20, DIN376



БОРФРЕЗЫ ПОЛИДЭК ТВЕРДОСПЛАВНЫЕ

Борфрезы ПОЛИДЭК – это высокотехнологичные изделия, предназначенные для обработки различного рода металлов и прочих материалов. Наиболее используемые на предприятиях России борфрезы имеют хвостовик диаметром 6 мм и припаянную к нему рабочую головку. Рабочая головка сделана из твердого сплава на станках с ЧПУ. На нее нанесены слои высокопрочных материалов на основе сплавов TiN, TiCN, TiAlN, которые существенно повышают износостойкость борфрезы и продлевают срок ее эксплуатации.

Борфрезы ПОЛИДЭК можно использовать при обработке материалов с помощью как электрического инструмента, так и пневматических шлифовальных машин. Качество и износостойкость борфрез ПОЛИДЭК подтверждена на крупных российских предприятиях, включая предприятия Оборонно-Промышленного Комплекса.



ТИП ФРЕЗЫ - А Головка цилиндрическая с гладким торцом

Артикул	D	d	L2	L1	Тип заточки
SM030312AD	3	3	12	50	D-двойная (double cut)
SM040616AD	4	6	16	50	
SM050616AD	5	6	16	50	
SM060616AD	6	6	16	61	
SM080619AD	8	6	19	63	
SM0100620AD	10	6	20	65	
SM0120625AD	12	6	25	70	
SM1270625AD	12,7	6	25	69	
SM0140625AD	14	6	25	70	
SM0160625AD	16	6	25	70	
SM0190625AD	19	6	25	70	
SM0220625AD	22	6	25	69	
SM0250625AD	25	6	25	70	

ТИП ФРЕЗЫ - В Головка цилиндрическая с торцевыми зубьями

Артикул	D	d	L2	L1	Тип заточки
SM030313BD	3	3	13	50	D-двойная (double cut)
SM040616BD	4	6	16	50	
SM050616BD	5	6	16	50	
SM060616BD	6	6	16	61	
SM080619BD	8	6	19	65	
SM0100620BD	10	6	20	65	
SM0120625BD	12	6	25	70	
SM1270625BD	12,7	6	25	69	
SM0140625BD	14	6	25	70	
SM0160625BD	16	6	25	70	
SM0190625BD	19	6	25	70	
SM0220625BD	22	6	25	69	
SM0250625BD	25	6	25	70	

ТИП ФРЕЗЫ - C

Головка цилиндрическая со сферическим торцом



Артикул	D	d	L2	L1	ТИП ЗАТОЧКИ
SM030313CD	3	3	13	50	D-двойная (double cut)
SM040616CD	4	6	16	50	
SM050616CD	5	6	16	50	
SM060616CD	6	6	16	61	
SM080619CD	8	6	19	63	
SM0100620CD	10	6	20	70	
SM0120625CD	12	6	25	70	
SM0140625CD	14	6	25	70	
SM0160625CD	16	6	25	75	
SM0190625CD	19	6	25	70	
SM0250625CD	25	6	25	75	

ТИП ФРЕЗЫ - F

Парабола с закругленной головкой



Артикул	D	d	L2	L1	ТИП ЗАТОЧКИ
SM030313FD	3	3	13	50	D-двойная (double cut)
SM060619FD	6	6	19	50	
SM080620FD	8	6	20	65	
SM0100620FD	10	6	20	65	
SM0120625FD	12	6	25	70	
SM1270625FD	12,7	6	25	69	
SM0140625FD	14	6	25	69	
SM0160625FD	16	6	25	75	
SM0160630FD	16	6	30	69	
SM0190625FD	19	6	25	70	
SM0190638FD	19	6	38	88	

ТИП ФРЕЗЫ - D

Головка сферическая



Артикул	D	d	L2	L1	ТИП ЗАТОЧКИ
SM0303027DD	3	3	2,7	50	D-двойная (double cut)
SM050603DD	5	6	3	50	
SM060605DD	6	6	5	50	
SM080664DD	8	6	6,4	51	
SM0100609DD	10	6	9	54	
SM0120611DD	12	6	11	56	
SM1270611DD	12,7	6	11	56	
SM0140612DD	14	6	12	57	
SM0160614DD	16	6	14	69	
SM0190616DD	19	6	16	60	
SM0250621DD	25	6	21	66	

ТИП ФРЕЗЫ - G

Парабола с заостренной головкой



Артикул	D	d	L2	L1	ТИП ЗАТОЧКИ
SM030313GD	3	3	13	50	D-двойная (double cut)
SM060616GD	6	6	16	50	
SM080619GD	8	6	19	65	
SM0100620GD	10	6	20	65	
SM0120625GD	12	6	25	70	
SM1270625GD	12,7	6	25	69	
SM0160625GD	16	6	25	70	
SM0190638GD	19	6	38	83	

ТИП ФРЕЗЫ - E

Головка овальная



Артикул	D	d	L2	L1	ТИП ЗАТОЧКИ
SM030307ED	3	3	7	38,5	D-двойная (double cut)
SM050608ED	5	6	8	50	
SM060610ED	6	6	10	55	
SM080613ED	8	6	13	58	
SM0100616ED	10	6	16	61	
SM0120622ED	12	6	22	67	
SM1270622ED	12,7	6	22	66	
SM0160625ED	16	6	25	70	
SM0190625ED	19	6	25	70	

ТИП ФРЕЗЫ - H

Головка язычек пламени



Артикул	D	d	L2	L1	ТИП ЗАТОЧКИ
SM030313HD	3	3	13	38,5	D-двойная (double cut)
SM060616HD	6	6	16	50	
SM080619HD	8	6	19	63	
SM0100625HD	10	6	25	70	
SM0120632HD	12	6	32	77	
SM1270632HD	12,7	6	32	76	
SM0160636HD	16	6	36	81	
SM0190641HD	19	6	41	86	



ТИП ФРЕЗЫ - J

Зенкер с вершиной 60 градусов



Артикул	D	d	L2	L1	Тип заточки
SM030303JD	3	3	3	38,5	D-двойная (double cut)
SM060605JD	6	6	5	50	
SM080607JD	8	6	7	52	
SM0100608JD	10	6	8	53	
SM0120611JD	12	6	11	56	
SM1270611JD	12,7	6	11	56	
SM0160614JD	16	6	14	59	
SM0190616JD	19	6	16	62	
SM0250621JD	25	6	21	69	

ТИП ФРЕЗЫ - L

Конус с закругленной головкой



Артикул	D	d	L2	L1	Тип заточки
SM030313LD	3	3	13	38,5	D-двойная (double cut)
SM060616LD	6	6	16	61	
SM080622LD	8	6	22	67	
SM0100627LD	10	6	27	72	
SM0120628LD	12	6	28	73	
SM1270628LD	12,7	6	28	73	
SM0140625LD	14	6	25	70	
SM0160633LD	16	6	33	78	
SM0190638LD	19	6	38	92	

ТИП ФРЕЗЫ - K

Зенкер с вершиной 90 градусов



Артикул	D	d	L2	L1	Тип заточки
SM030302KD	3	3	2	38,5	D-двойная (double cut)
SM060603KD	6	6	3	50	
SM080604KD	8	6	4	49	
SM0100605KD	10	6	5	50	
SM0120606KD	12	6	6	51	
SM1270606KD	12,7	6	6	50	
SM0160608KD	16	6	8	53	
SM0190995KD	19	6	9	54	
SM02506127KD	25	6	12,7	66	

ТИП ФРЕЗЫ - M

Конусная головка

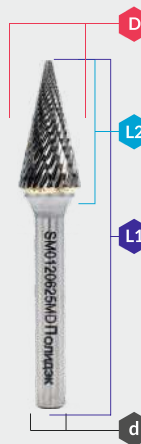

Артикул	D	d	L2	L1	Тип заточки
SM030313MD	3	3	13	38,5	D-двойная (double cut)
SM060619MD	6	6	19	50	
SM080619MD	8	6	19	64	
SM0100620MD	10	6	20	65	
SM0120625MD	12	6	25	70	
SM1270622MD	12,7	6	22	69	
SM0140625MD	14	6	25	70	
SM0160625MD	16	6	25	70	
SM0190625MD	19	6	25	70	

* - возможно изготовление борфрез с индивидуальными размерами головок и хвостовиков, в соответствии с требованиями заказчика.



ТИП ФРЕЗЫ - N Конус перевернутый

Артикул	D	d	L2	L1	ТИП ЗАТОЧКИ
SM030313MD	3	3	13	38,5	D-двойная (double cut)
SM060619MD	6	6	19	50	
SM080619MD	8	6	19	64	
SM0100620MD	10	6	20	65	
SM0120625MD	12	6	25	70	
SM1270622MD	12,7	6	22	69	
SM0140625MD	14	6	25	70	
SM0160625MD	16	6	25	70	
SM0190625MD	19	6	25	70	

ТИП ФРЕЗЫ - V Радиусная борфреза

Артикул	D	d	L2	L1	D2	L3	r	ТИП ЗАТОЧКИ
SM080602VS	8	6	11	54	2	7	7-8	S-одинарная (single cut)
SM0100603VS	10	6	13	55	3	8	7-8	
SM0120603VS	12	6	14	56	3	9	7-8	
SM0130603VS	13	6	14	56	3	10	7-8	

ТИП ФРЕЗЫ - MN Борфреза С + дуга

Артикул	D	d	L2	L1	D2	r	ТИП ЗАТОЧКИ
SM0120625CRD	12	6	25	69	8,3	23	D-двойная (double cut)
SM0100620CRD	10	6	20	64	6,3	24	
SM080620CRD	8	6	20	64	5,3	26	

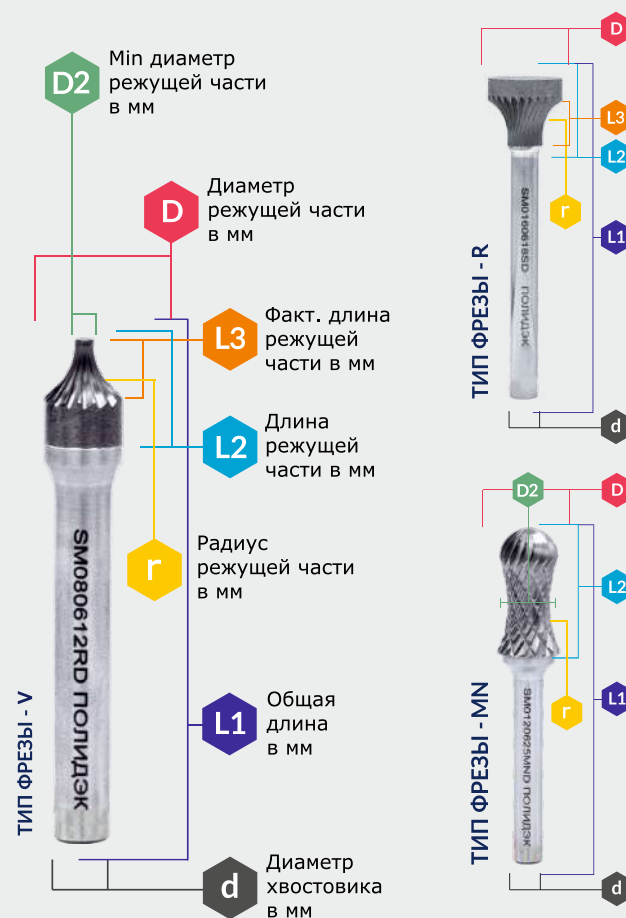

ТИП ФРЕЗЫ - R Радиусная борфреза

Артикул	D	d	L2	L1	L3	r	ТИП ЗАТОЧКИ
SM0160608RSP	16	6	13	118	8	7-8	Специальный зуб (SP)
SM0160612RSP	16	6	18	118	12	7-8	
SM060608RSP	6	6	12	118	8	7-8	

КРУГИ ЗАЧИСТНЫЕ



Артикул	Размер круга	Тип	Размер зерна	Твердость
P80271256M	125x6.0x22.2	27	24	T
P80271506M	150x6.0x22.2	27	24	T
P80271806M	180x6.0x22.2	27	24	T
P80272306M	230x6.0x22.2	27	24	T

КРУГИ ЛЕПЕСТКОВЫЕ



Артикул	Размер круга	Размер зерна	Зерно	Материал
PSRFD125CA-40	125x22	40	Оксид алюминия	Универсальный
PSRFD125CA-60	125x22	60	Оксид алюминия	Универсальный
PSRFD125CA-80	125x22	80	Оксид алюминия	Универсальный
PSRFD125CA-100	125x22	100	Оксид алюминия	Универсальный
PSRFD180CA-40	180x22	40	Оксид алюминия	Универсальный
PSRFD125ZA-40	125x22	40	Циркониевый корунд	н/ж сталь
PSRFD125ZA-60	125x22	60	Циркониевый корунд	н/ж сталь
PSRFD125ZA-80	125x22	80	Циркониевый корунд	н/ж сталь

КРУГИ ОТРЕЗНЫЕ



Артикул	Размер (мм)	Размер (дюйм)	Максимальная скорость
P804212508INL	125x0.8x22.2	5x1/24x7/8	80 м/с
P804215012INL	150x1.2x22.2	6x1/16x7/8	80 м/с
P804218014INL	180x1.4x22.2	7x1/16x7/8	80 м/с
P804223016INL	230x1.6x22.2	9x1/16x7/8	80 м/с

Артикул	Размер (мм)	Размер (дюйм)	Максимальная скорость
P804112511IN	125x1x22.2	5x1/24x7/8	80 м/с
P804112516IN	125x1.6x22.2	5x1/16x7/8	80 м/с
P804112521IN	125x2x22.2	5x1/12x7/8	80 м/с
P804112525M	125x2.5x22.2	5x3/32x7/8	80 м/с
P80411253M	125x3x22.2	5x1/8x7/8	80 м/с

КРУГИ ОТРЕЗНЫЕ



Артикул	Размер (мм)	Размер (дюйм)	Максимальная скорость
P804115016IN	150x1.6x22.2	6x1/16x7/8	80 м/с
P80411502IN	150x2.0x22.2	6x1/12x7/8	80 м/с
P804115025M	150x2.5x22.2	6x3/32x7/8	80 м/с
P80411503M	150x3x22.2	6x1/8x7/8	80 м/с



Артикул	Размер (мм)	Размер (дюйм)	Максимальная скорость
P804118016IN	180x1.6x22.2	7x1/16x7/8	80 м/с
P804118018IN	180x1.8x22.2	7x1/16x7/8	80 м/с
P80411802IN	180x2.0x22.2	7x1/12x7/8	80 м/с
P804118025M	180x2.5x22.2	7x3/32x7/8	80 м/с
P80411803M	180x3x22.2	7x1/8x7/8	80 м/с



Артикул	Размер (мм)	Размер (дюйм)	Максимальная скорость
P804123019IN	230x1.9x22.2	9x5/64x7/8	80 м/с
P80412302IN	230x2.0x22.2	9x1/12x7/8	80 м/с
P804123025M	230x2.5x22.2	9x3/32x7/8	80 м/с



Артикул	Размер (мм)	Размер (дюйм)	Максимальная скорость
P804140025M	400x2.5x25.4	16x2/32x1	80 м/с
P80414003M	400x3x25.4	16x1/8x1	80 м/с
P804140035M	400x3.5x25.4	16x1/8x1	80 м/с
P80414004MH	400x4x25.4	16x5/32x1	80 м/с
P80414053M	405x3x25.4	16x1/8x1	80 м/с
P804135025M	350x2.5x25.4	14x3/32x1	80 м/с
P80413503M	350x3x25.4	14x1/8x1	80 м/с
P80413553M	355x3x25.4	14x1/8x1	80 м/с
P804135035MH	350x3.5x25.4	14x9/64x1	80 м/с
P80413504MH	350x4x25.4	14x5/32x1	80 м/с
P804130025M	300x2.5x25.4	12x3/32x1	80 м/с
P80413003M	300x3x25.4	12x1/8x1	80 м/с
P804130035M	300x3.5x25.4	12x9/64x1	80 м/с
P80413004M	300x4x25.4	12x5/32x1	80 м/с

Разгонщик фланцев механический РЗК-6 ПОЛИДЭК



Разгонщик предназначен для демонтажа и замены клапанов, компенсаторов, предохранителей, регуляторов, диафрагм, расходомеров при проведении ремонтных работ на трубопроводе, посредством раздвижения фланцев.

Изделие выполнено в климатическом исполнении УХЛ категории размещения 1 по ГОСТ15150-69 (температура окружающей среды от минус 30 до плюс 40° С).

Раздвижение фланцев осуществляется путем одновременного вращения ходовых винтов, которые передают усилие на рычаг, наборную штангу и на противоположный рычаг. Рычаги воздействуют на фланцы через консольно закрепленные пальцы в рычагах. Пальцы «цепляются» за крепежные отверстия во фланцах за счет изгибающего момента конструкции, возникающего от усилия ходовых винтов. Развиваемое усилие - 6 тонн.

ОСОБЕННОСТИ И ПРЕИМУЩЕСТВА

- Разгонщик фланцев РЗК-6 Полидэк создаёт необходимое пространство между фланцами для ремонта или замены узла при проведении ремонтных работ на трубопроводе.
- РЗК-6 ПОЛИДЭК безопасно отводит наружные фланцы, позволяя специалисту по техобслуживанию легко снять и заменить старые клапаны и расходомеры. Разгонщик можно использовать для раздвижения фланцев с нулевым зазором. Идеально подходит для замены дроссельных клапанов и счетчиков.
- Благодаря РЗК-6 ПОЛИДЭК вы сохраните массу времени и усилий и не захотите возвращаться к режим методам работы

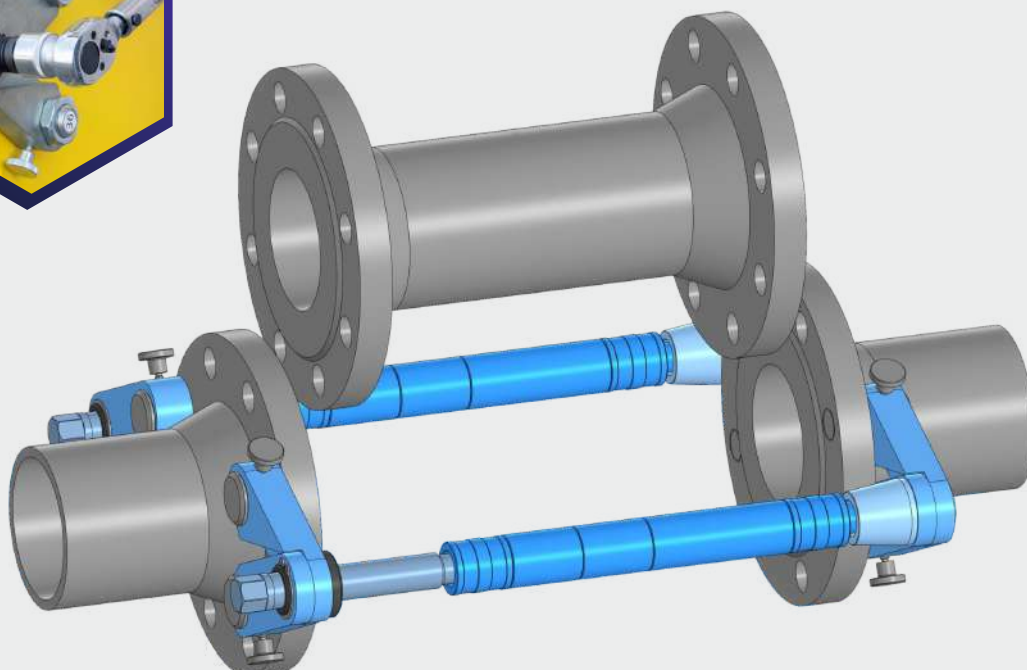

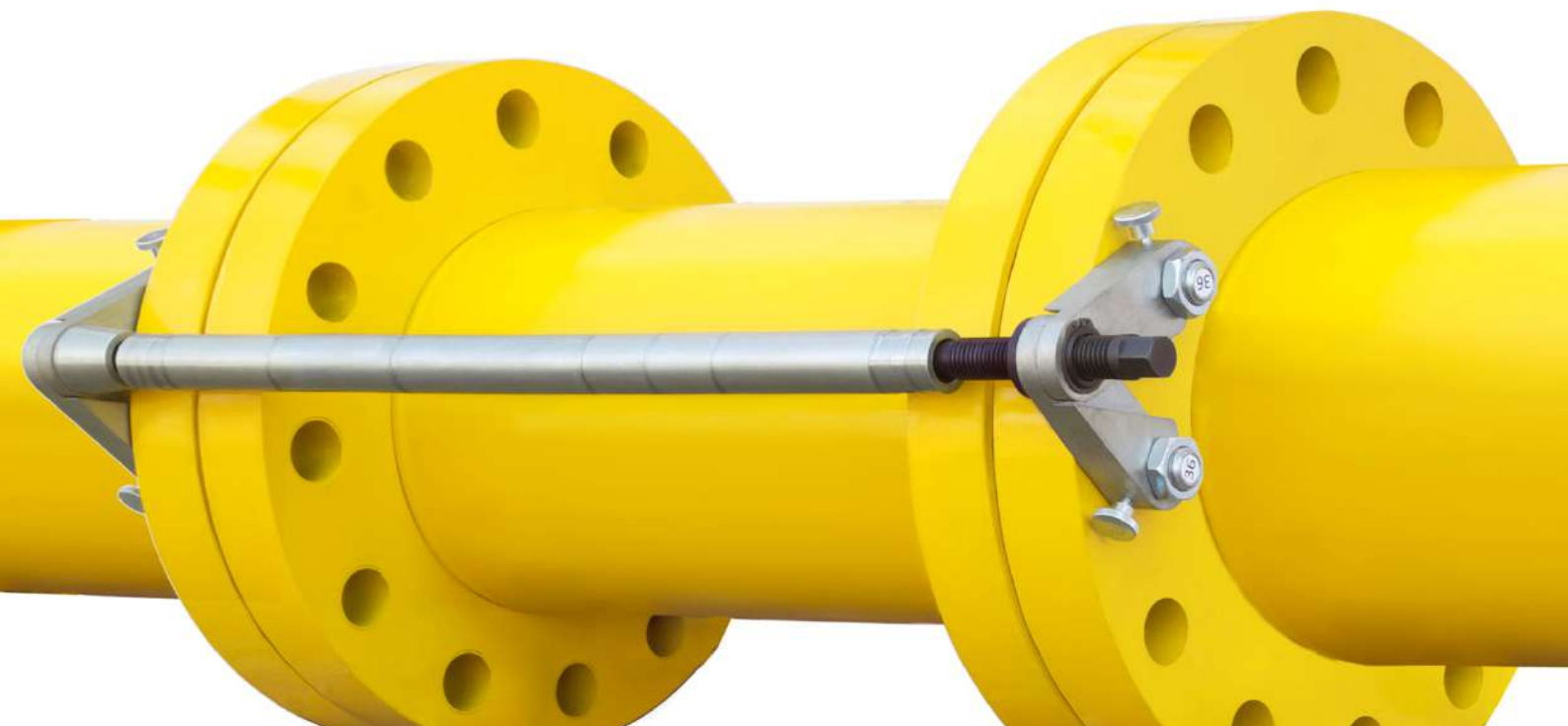

ТЕХНИЧЕСКИЕ ХАРАКТЕРИСТИКИ

Усилие раздвижения макс., тонн	6,0
Крутящий момент на ключе не более, Н*м	70
Ход винта, мм	85
Диаметр пальца, мм для шпильки:	
M16	20
M20	22
M22	24
M24	26
M27	30
M30	33
M33	36
M36 (опционально)	39
Величина раздвижения, мм (опционально, мм)	0... 420 (0... 1000)
Масса нетто комплекта, кг	12,8

КОМПЛЕКТ ПОСТАВЛЯЕТСЯ В КЕЙСАХ ИЗ КОМПОЗИТНОГО МАТЕРИАЛА С МЯГКИМ УПЛОТНИТЕЛЕМ

Разгонщик фланцев РЗК6 ПОЛИДЭК может быть скомплектован индивидуально под Вашу задачу
Для выбора необходимой комплектации обратитесь в отдел продаж



Разгонщик фланцев механический РФМ-9 ПОЛИДЭК



Самый популярный разгонщик фланцев в линейке фланцевого инструмента «ПОЛИДЭК», способен развивать усилие разгонки до 10 тонн.

Благодаря разработкам Российских инженеров РФМ-9 Полидэк обладает рядом отличительных особенностей, которые обеспечивают повышенную надежность и удобство использования.

Кейс для переноски инструмента сделан из прочного композиционного материала. Он выдерживает низкие температуры, удары, высокую статическую нагрузку. Надежно защищает инструмент при перемещении в процессе его использования и при хранении. Внутри кейса инструмент размещен в специальном мягком ложементе который надежно фиксирует инструмент.

ОСОБЕННОСТИ И ПРЕИМУЩЕСТВА

- Упорный подшипник на ходовом винте
- Формы ступеней повторяющие форму фланца
- Оптимально подобранная резьба ходового винта
- Вес разгонщика ВСЕГО 4,2 кг!**



Упорный подшипник снижает коэффициент трения до 100 раз. Увеличение усилия раздвижения на 20%.

Закругленная форма ступеней. Увеличение площади контакта с раздвигаемым фланцем.

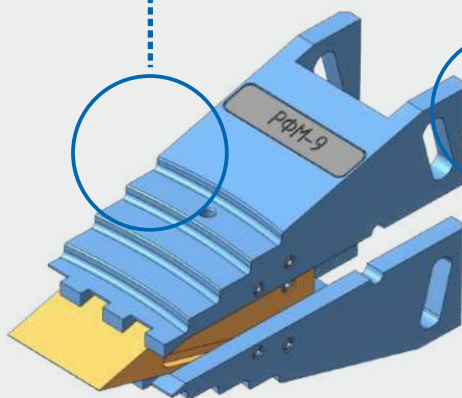
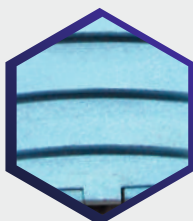

Резьба подобрана для оптимального соотношения скорости раздвижения к усилию на динамометрическом ключе. Увеличение скорости раздвижения до 2-х раз.

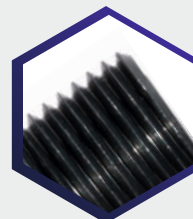



ТЕХНИЧЕСКИЕ ХАРАКТЕРИСТИКИ	РФМ-9 ПОЛИДЭК	РФМ-9 ПОЛИДЭК СТАНДАРТ	РФМ-9 ПОЛИДЭК МАКС
Усилие разгонки номинальное, т.с.		10	
Минимальный зазор, мм		6	
Ширина разгонки с применением ступенчатых опор, мм		92	по желанию Заказчика параметр может быть увеличен до 120
Рабочие поверхности защищены гальваническим покрытием		+	
Упорный подшипник на ходовом винте		+	
Формы ступеней повторяющие форму фланца		+	
Масса разгонщика, кг		4,2	

К ПОКУПКЕ ПРЕДЛАГАЮТСЯ 3 КОМПЛЕКТАЦИИ:

1



- РФМ-9 Полидэк - 1 шт.
- Блок безопасности - 1 шт.
- Руководство по эксплуатации (объединенное с паспортом) - 1шт.

2



- РФМ-9 Полидэк - 1 шт.
- Блок безопасности - 1 шт.
- Динамометрический ключ - 1 шт.
- Головка торцевая - 1 шт.
- Руководство по эксплуатации (объединенное с паспортом) - 1шт.

3



- РФМ-9 Полидэк - 1 шт.
- Блок безопасности - 1 шт.
- Динамометрический ключ - 1 шт.
- Головка торцевая - 1 шт.
- Ступенчатая опора - 2 шт.
- Винт - 2 шт.
- Ключ шестигранник - 1 шт.
- Руководство по эксплуатации (объединенное с паспортом) - 1 шт.
- Кейс - 1 шт.

Разгонщик фланцев механический РФМ-14 ПОЛИДЭК



Самый мощный механический разгонщик в линейке фланцевого инструмента ПОЛИДЭК. Развивает усилие 15 тонн.

Благодаря разработкам Российских инженеров РФМ-14 Полидэк обладает рядом отличительных особенностей, которые обеспечивают повышенную надежность и удобство использования.

Кейс для переноски инструмента сделан из прочного композиционного материала. Он выдерживает низкие температуры, удары, высокую статическую нагрузку. Надежно защищает инструмент при перемещении в процессе его использования и при хранении. Внутри кейса инструмент размещен в специальном мягком ложементе который надежно фиксирует инструмент.

ОСОБЕННОСТИ И ПРЕИМУЩЕСТВА

- Усиленный упорный подшипник на ходовом винте
- Формы ступеней повторяющие форму фланца
- Оптимально подобранная резьба ходового винта, рассчитанного на повышенную нагрузку
- Усиленная конструкция корпуса и раздвижных пластин



Усиленный упорный подшипник снижает коэффициент трения до 100 раз. Выдерживает повышенные нагрузки, продлевает срок службы разгонщика.

Закругленная форма ступеней. Увеличение площади контакта с раздвигаемым фланцем.

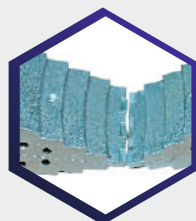
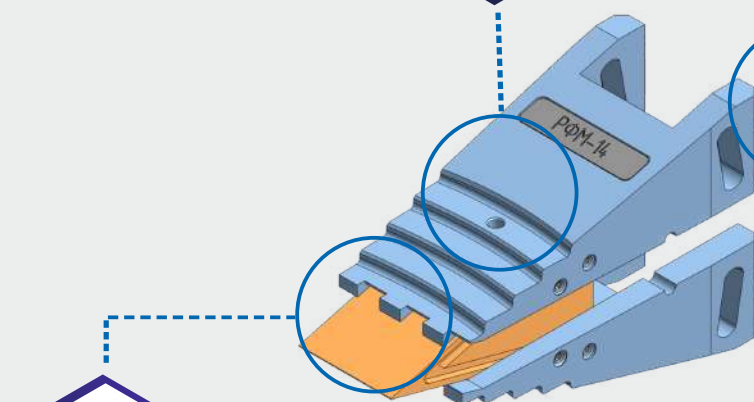
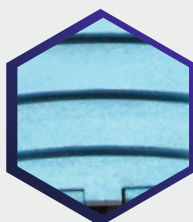

Усиленная конструкция раздвижных пластин, обеспечивает усилие разгонки 15 тонн.

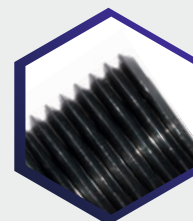
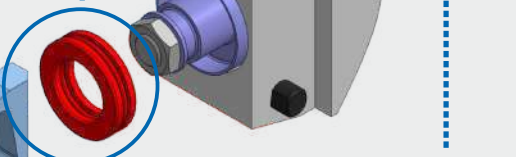

Резьба подобрана для оптимального соотношения скорости раздвижения к усилию на динамометрическом ключе. Увеличение скорости раздвижения до 2-х раз.

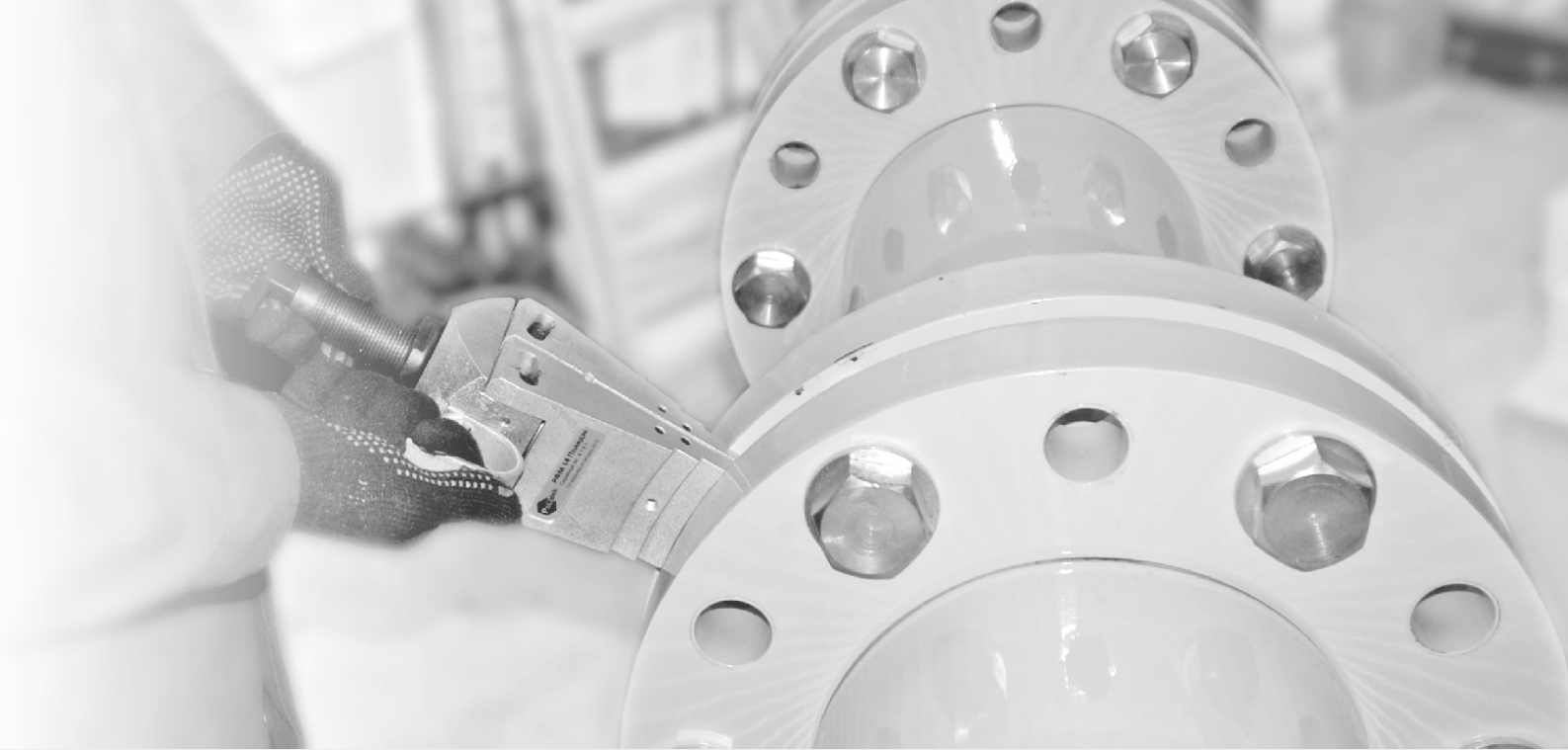

ТЕХНИЧЕСКИЕ ХАРАКТЕРИСТИКИ	РФМ-14 ПОЛИДЭК	РФМ-14 ПОЛИДЭК СТАНДАРТ	РФМ-14 ПОЛИДЭК МАКС
Усилие разгонки номинальное, т.с.		15	
Минимальный зазор, мм		6	
Ширина разгонки с применением ступенчатых опор, мм		92	по желанию Заказчика параметр может быть увеличен до 120
Рабочие поверхности защищены гальваническим покрытием		+	
Упорный подшипник на ходовом винте		+	
Формы ступеней повторяющие форму фланца		+	
Масса разгонщика, кг		6	

К ПОКУПКЕ ПРЕДЛАГАЮТСЯ 3 КОМПЛЕКТАЦИИ:

1



- РФМ-14 Полидэк - 1 шт.
- Блок безопасности - 1 шт.
- Руководство по эксплуатации (объединенное с паспортом) - 1 шт.

2



- РФМ-14 Полидэк - 1 шт.
- Блок безопасности - 1 шт.
- Динамометрический ключ - 1 шт.
- Головка торцевая - 1 шт.
- Руководство по эксплуатации (объединенное с паспортом) - 1 шт.

3



- РФМ-14 Полидэк - 1 шт.
- Блок безопасности - 1 шт.
- Динамометрический ключ - 1 шт.
- Головка торцевая - 1 шт.
- Ступенчатая опора - 2 шт.
- Винт - 2 шт.
- Ключ шестигранник - 1 шт.
- Руководство по эксплуатации (объединенное с паспортом) - 1 шт.
- Кейс - 1 шт.

Разгонщик фланцев гидравлический РФГ-14 ПОЛИДЭК



Обеспечивает усилие разгонки в 15 тонн. Конструкция разгонщика позволяет использовать его при отрицательных температурах, в условиях Крайнего Севера.

Благодаря разработкам Российских инженеров РФГ-14 Полидэк обладает рядом отличительных особенностей, которые обеспечивают повышенную надежность и удобство использования.

Кейс для переноски инструмента сделан из прочного композиционного материала. Он выдерживает низкие температуры, удары, высокую статическую нагрузку. Надежно защищает инструмент при перемещении в процессе его использования и при хранении. Внутри кейса инструмент размещен в специальном мягком ложементе который надежно фиксирует инструмент.

ОСОБЕННОСТИ И ПРЕИМУЩЕСТВА

- Конструктивно обеспечена защита от превышения давления в гидросистеме выше 70 МПа и, как следствие, появления нагрузок на инструмент, превышающих расчетные
- Формы ступеней повторяющие форму фланца
- Шток гидравлического цилиндра имеет плавный ход с пружинным возвратом, гарантирующий стабильную и надежную работу
- Усиленная конструкция корпуса и раздвижных пластин

Использование быстроразъемных соединений (БРС) позволяет упростить работу и минимизировать потери рабочей жидкости гидросистемы



Закругленная форма ступеней. Увеличение площади контакта с раздвигаемым фланцем.

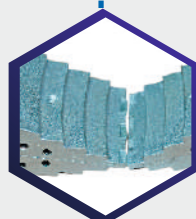
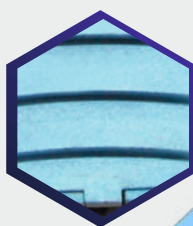

Усиленная конструкция раздвижных пластин, обеспечивает усилие разгонки 15 тонн.

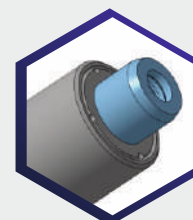
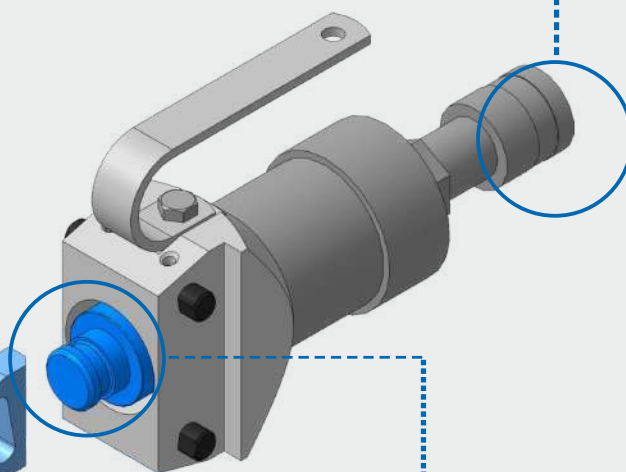

Применение гидравлического цилиндра гарантирует плавную и стабильную работу вне зависимости от условий применения



ТЕХНИЧЕСКИЕ ХАРАКТЕРИСТИКИ	РФГ-14 ПОЛИДЕК	РФГ-14С ПОЛИДЕК СТАНДАРТ	РФГ-14М ПОЛИДЕК МАКС
Усилие разгонки номинальное, т.с.	15		30
Минимальный зазор, мм		6	
Ширина разгонки с применением ступенчатых опор, мм		92 по желанию Заказчика параметр может быть увеличен до 120	
Рабочее давление, МПа		70	
Рабочая жидкость		ВМГЗ; МГЕ-10А	
Рабочие поверхности защищены гальваническим покрытием		+	
Формы ступеней повторяющие форму фланца		+	
Масса разгонщика (без ступенчатых опор), кг	6		2x6

К ПОКУПКЕ ПРЕДЛАГАЮТСЯ 3 КОМПЛЕКТАЦИИ:

1

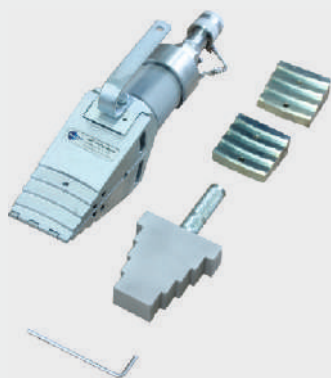

- РФГ-14 Полидек
- Блок безопасности - 1 шт.
- Ступенчатые опоры - 2 шт.
- Винт - 2 шт.
- Ключ шестигранный - 1 шт.
- Руководство по эксплуатации - 1 шт.
- Кейс - 1 шт.

2



- РФГ-14 Полидек - 1 шт.
- Блок безопасности - 1 шт.
- Ступенчатые опоры - 2 шт.
- Винт - 2 шт.
- Ключ шестигранный - 1 шт.
- Насос ручной гидравлический - 1 шт.
- Рукав высокого давления с полумуфтой БРС - 1 шт.
- Манометр с адаптером - 1 шт.
- Руководство по эксплуатации (объединенное с паспортом) - 1 шт.
- Кейс - 2 шт.

3



- РФГ-14 Полидек - 2 шт.
- Блок безопасности - 2 шт.
- Ступенчатые опоры - 4 шт.
- Винт - 4 шт.
- Ключ шестигранный - 2 шт.
- Насос ручной гидравлический - 1 шт.
- Рукав высокого давления с полумуфтой БРС - 3 шт.
- Манометр с адаптером - 1 шт.
- Двухпоточный коллектор с БРС - 1 шт.
- Руководство по эксплуатации (объединенное с паспортом) - 1 шт.
- Кейс - 3 шт.

Разгонщик фланцев гидравлический РФГ-25 ПОЛИДЭК



Обеспечивает усилие разгонки в 25 тонн. Конструкция разгонщика позволяет использовать его при отрицательных температурах, в условиях Крайнего Севера.

Благодаря разработкам Российских инженеров РФГ-25 Полидэк обладает рядом отличительных особенностей, которые обеспечивают повышенную надежность и удобство использования.

Кейс для переноски инструмента сделан из прочного композиционного материала. Он выдерживает низкие температуры, удары, высокую статическую нагрузку. Надежно защищает инструмент при перемещении в процессе его использования и при хранении. Внутри кейса инструмент размещен в специальном мягком ложементе который надежно фиксирует инструмент.

ОСОБЕННОСТИ И ПРЕИМУЩЕСТВА

- Уникальные раздвижные пластины разработанные для экстремальных нагрузок, усилие раздвижения до 25 тонн
- Увеличенный диапазон разгонки
- Шток гидравлического цилиндра имеет плавный ход с пружинным возвратом, гарантирующий стабильную и надежную работу
- Формы ступеней повторяющие форму фланца

Закругленная форма ступеней. Увеличение площади контакта с раздвигаемым фланцем.

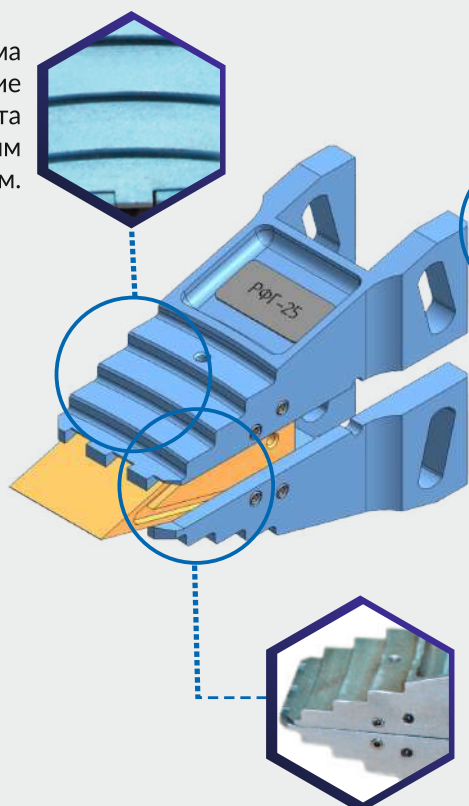

Сверхмощный и компактный гидравлический цилиндр обеспечивает плавную и стабильную работу вне зависимости от условий применения

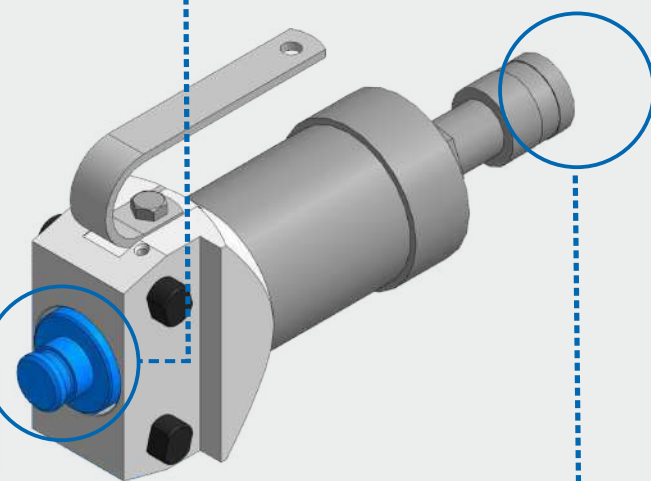

Использование быстроразъемных соединений (БРС) позволяет упростить работу и минимизировать потери рабочей жидкости гидросистемы



Уникальные раздвижные пластины повышенной прочности рассчитанные на усилие разгонки 25 тонн

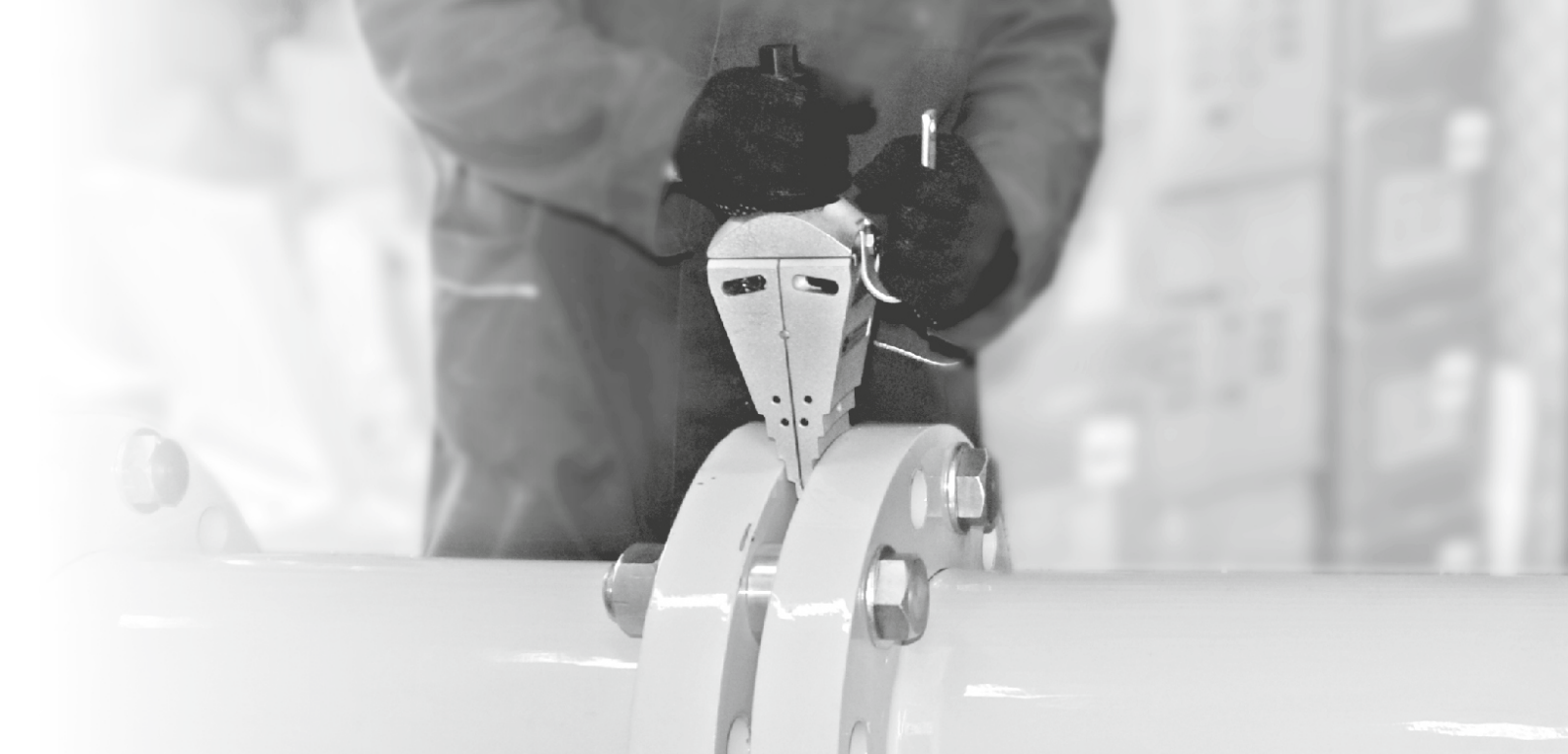

ТЕХНИЧЕСКИЕ ХАРАКТЕРИСТИКИ	РФГ-25 ПОЛИДЕК	РФГ-25С ПОЛИДЕК СТАНДАРТ	РФГ-25М ПОЛИДЕК МАКС
Усилие разгонки номинальное, т.с.	25		50
Минимальный зазор, мм		6	
Ширина разгонки с применением ступенчатых блоков, мм		110 по желанию Заказчика параметр может быть увеличен	
Рабочее давление, МПа		70	
Рабочая жидкость		ВМГЗ; МГЕ-10А	
Рабочие поверхности защищены гальваническим покрытием		+	
Формы ступеней повторяющие форму фланца		+	
Масса разгонщика (без ступенчатых опор), кг	10		2x10

К ПОКУПКЕ ПРЕДЛАГАЮТСЯ 3 КОМПЛЕКТАЦИИ:

1

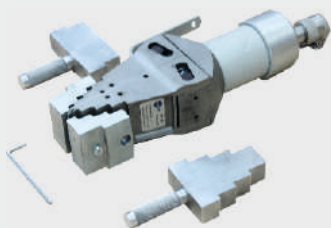

- РФГ-25 Полидек - 1 шт.
- Блок безопасности - 2 шт.
- Ступенчатые опоры - 2 шт.
- Винт - 2 шт.
- Ключ шестигранный - 1 шт.
- Руководство по эксплуатации - 1 шт.
- Кейс - 1 шт.

2



- РФГ-25 Полидек - 1 шт.
- Блок безопасности - 2 шт.
- Ступенчатые опоры - 2 шт.
- Винт - 2 шт.
- Ключ шестигранный - 1 шт.
- Насос ручной гидравлический - 1 шт.
- Рукав высокого давления с полумуфтой БРС - 1 шт.
- Манометр с адаптером - 1 шт.
- Руководство по эксплуатации (объединенное с паспортом) - 1 шт.
- Кейс - 2 шт.

3

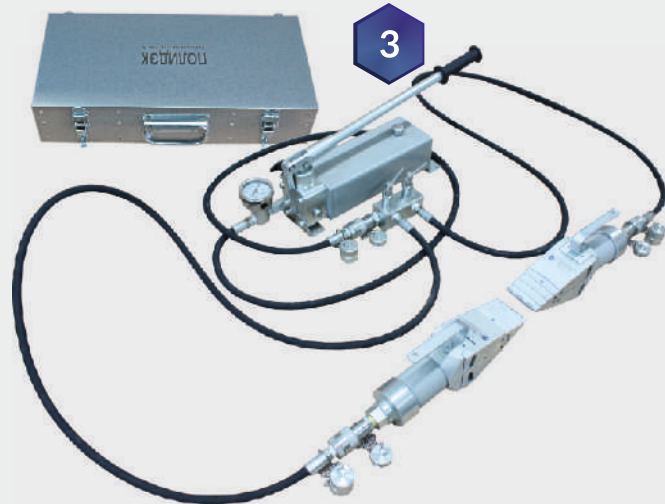

- РФГ-25 Полидек - 2 шт.
- Блок безопасности - 4 шт.
- Ступенчатые опоры - 4 шт.
- Винт - 4 шт.
- Ключ шестигранный - 2 шт.
- Насос ручной гидравлический - 1 шт.
- Рукав высокого давления с полумуфтой БРС - 3 шт.
- Манометр с адаптером - 1 шт.
- Двухпоточный коллектор с БРС - 1 шт.
- Руководство по эксплуатации (объединенное с паспортом) - 1 шт.
- Кейс - 3 шт.

Разгонщик фланцев автономный РФА-15 ПОЛИДЭК



Оснащен встроенным насосом. Такая конструкция позволяет осуществлять раздвижение фланцев усилием до 15 тонн без использования выносного насоса. По заказу возможно изготовление автономного разгонщика фланцев с усилием 25 тонн.

Благодаря разработкам Российских инженеров РФА-15 Полидэк обладает рядом отличительных особенностей, которые обеспечивают повышенную надежность и удобство использования.

Кейс для переноски инструмента сделан из прочного композиционного материала. Он выдерживает низкие температуры, удары, высокую статическую нагрузку. Надежно защищает инструмент при перемещении в процессе его использования и при хранении. Внутри кейса инструмент размещен в специальном мягком ложементе который надежно фиксирует инструмент.

ОСОБЕННОСТИ И ПРЕИМУЩЕСТВА

- Встроенный гидравлический насос позволяет прибору всегда быть готовым к работе, нет необходимости устанавливать насос и монтировать рукава
- Оптимизирован для работы одним оператором
- Формы ступеней повторяющие форму фланца
- Усиленная конструкция корпуса и раздвижных пластин

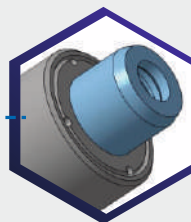

Шток автономного модуля имеет прямой плавный ход, оснащен пружинным возвратом, что гарантирует стабильную работу во всех условиях применения

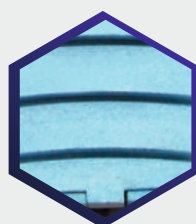

Закругленная форма ступеней. Увеличение площади контакта с раздвигаемым фланцем.

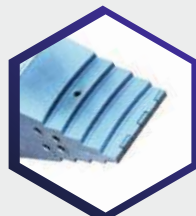

Усиленная конструкция раздвижных пластин, обеспечивает усилие разгонки 15 тонн.



Возможность изготовления автономного разгонщика с усилием 25 тонн





ТЕХНИЧЕСКИЕ ХАРАКТЕРИСТИКИ	РФА-15 ПОЛИДЭК	РФГ-15М ПОЛИДЭК МАКС
Усилие разгонки номинальное, т.с.		15
Минимальный зазор, мм		6
Ширина разгонки с применением ступенчатых опор, мм		92 по желанию Заказчика параметр может быть увеличен до 120
Рабочее давление, МПа		70
Объем жидкости, см ³		75
Рабочая жидкость		ВМГЗ; МГЕ-10А
Рабочие поверхности защищены гальваническим покрытием		+
Формы ступеней повторяющие форму фланца		+
Масса разгонщика (без ступенчатых опор), кг		12

К ПОКУПКЕ ПРЕДЛАГАЮТСЯ 2 КОМПЛЕКТАЦИИ:

1



- РФА-15 Полидэк - 1 шт.
- Блок безопасности - 1 шт.
- Руководство по эксплуатации (объединенное с паспортом) - 1 шт.

2



- РФА-15 Полидэк - 1 шт.
- Блок безопасности - 1 шт.
- Ступенчатые опоры - 2 шт.
- Винт - 2 шт.
- Ключ шестигранный - 1 шт.
- Руководство по эксплуатации (объединенное с паспортом) - 1 шт.
- Кейс - 1 шт.

Выравниватель фланцев механический ВФМ-1 ПОЛИДЭК

Предназначен для выравнивания осевых смещений фланцев средних размеров. Привод осуществляется с помощью динамометрического ключа, который входит в комплект поставки.

Механический выравниватель фланцев ВФМ-1 применяется для выравнивания смещения 26 мм усилием 1 тонна.

Кейс для переноски инструмента сделан из прочного композиционного материала. Он выдерживает низкие температуры, удары, высокую статическую нагрузку. Надежно защищает инструмент при перемещении в процессе его использования и при хранении. Внутри кейса инструмент размещен в специальном мягком ложементе который надежно фиксирует инструмент.

СДЕЛАНО

 НА УРАЛЕ



ТЕХНИЧЕСКИЕ ХАРАКТЕРИСТИКИ

Усилие	1 тс
Ход штока	26 мм
Диаметр отверстий выравниваемых фланцев под крепежные элементы	не менее 16 мм
Габариты	280x40x156 мм
Вес	3,5 кг

КОМПЛЕКТАЦИЯ ПОСТАВКИ

ВФМ-1 Полидэк	1 шт.
Кейс	1 шт.
Ремень	1 шт.
Руководство по эксплуатации (объединенное с паспортом)	1 шт.

Выравниватель фланцев механический ВФМ-4 ПОЛИДЭК

Предназначен для выравнивания осевых смещений фланцев средних размеров. Привод осуществляется с помощью динамометрического ключа, который входит в комплект поставки.

Механический выравниватель фланцев ВФМ-4 применяется для выравнивания смещения 54 мм с усилием 4 тонны.

Кейс для переноски инструмента сделан из прочного композиционного материала. Он выдерживает низкие температуры, удары, высокую статическую нагрузку. Надежно защищает инструмент при перемещении в процессе его использования и при хранении. Внутри кейса инструмент размещен в специальном мягком ложементе который надежно фиксирует инструмент.



СДЕЛАНО

 НА УРАЛЕ

ТЕХНИЧЕСКИЕ ХАРАКТЕРИСТИКИ

Усилие	4 тс
Ход штока	54 мм
Расстояние рабочее (включая толщину установочного фланца)	до 154 мм
Диаметр отверстий выравниваемых фланцев под крепежные элементы	не менее 24 мм
Габариты	367x100x292 мм
Вес	8,5 кг



КОМПЛЕКТАЦИЯ ПОСТАВКИ

ВФМ-4 Полидек	1 шт.
Ключ трещотка	1 шт.
Головка ударная	1 шт.
Кейс	1 шт.
Ремень	1 шт.
Руководство по эксплуатации (объединенное с паспортом)	1 шт.

Выравниватель фланцев гидравлический ВФГ-9 ПОЛИДЭК

Предназначен для выравнивания осевых смещений фланцев больших диаметров. Привод осуществляется с помощью динамометрического ключа, который входит в комплект поставки.

Гидравлический выравниватель фланцев ВФГ-9 применяется для выравнивания смещения 70 мм с усилием 9 тонн.

Кейс для переноски инструмента сделан из прочного композиционного материала. Он выдерживает низкие температуры, удары, высокую статическую нагрузку. Надежно защищает инструмент при перемещении в процессе его использования и при хранении. Внутри кейса инструмент размещен в специальном мягком ложементе который надежно фиксирует инструмент.

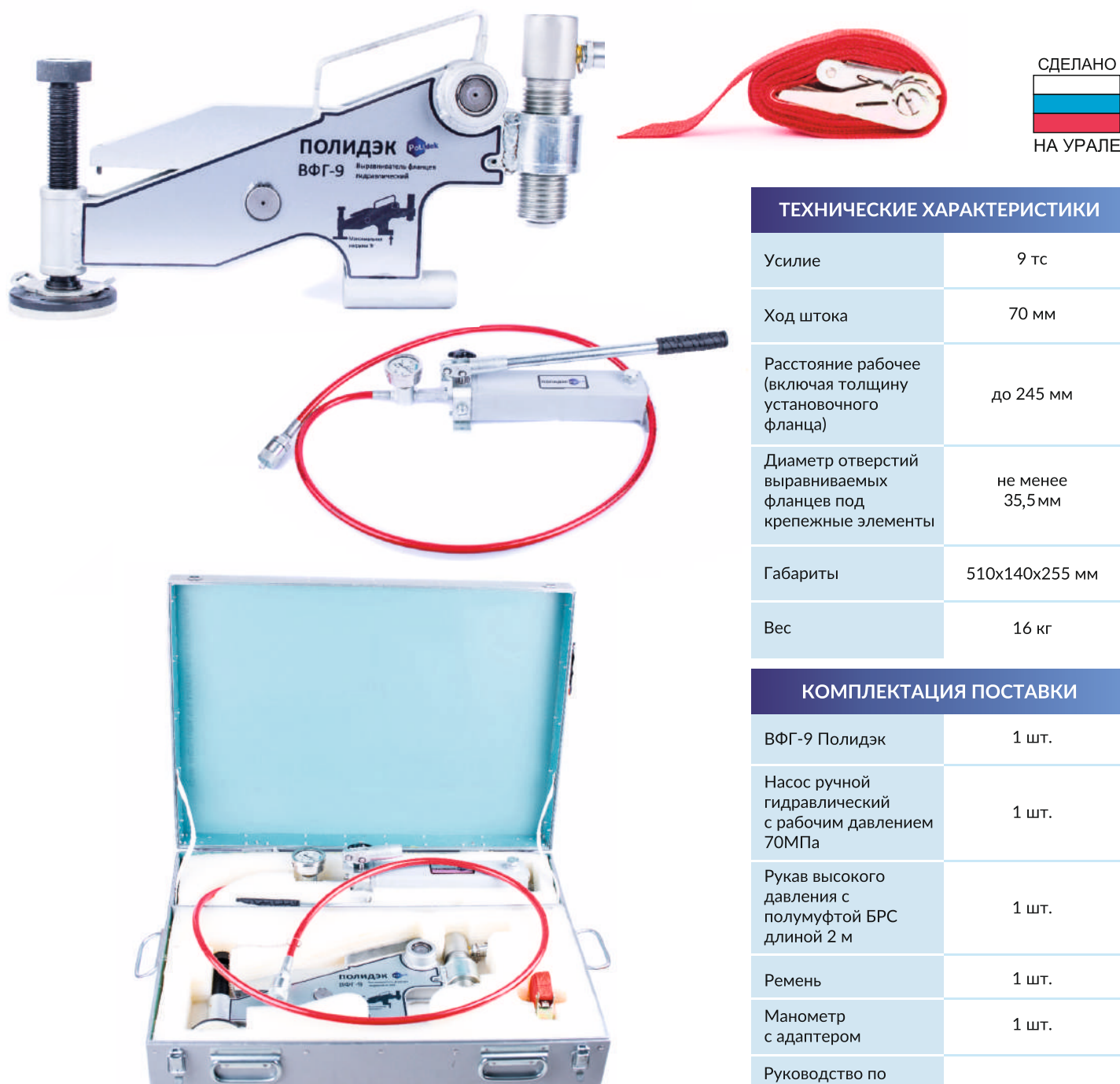

СДЕЛАНО

 НА УРАЛЕ

ТЕХНИЧЕСКИЕ ХАРАКТЕРИСТИКИ

Усилие	9 тс
Ход штока	70 мм
Расстояние рабочее (включая толщину установочного фланца)	до 245 мм
Диаметр отверстий выравниваемых фланцев под крепежные элементы	не менее 35,5 мм
Габариты	510x140x255 мм
Вес	16 кг

КОМПЛЕКТАЦИЯ ПОСТАВКИ

ВФГ-9 Полидек	1 шт.
Насос ручной гидравлический с рабочим давлением 70МПа	1 шт.
Рукав высокого давления с полумуфтой БРС длиной 2 м	1 шт.
Ремень	1 шт.
Манометр с адаптером	1 шт.
Руководство по эксплуатации (объединенное с паспортом)	1 шт.

Сгонщик фланцев гидравлический СФГ-10 ПОЛИДЭК

Сгонщик фланцев применяется для сведения фланцев различного диаметра. Низкий профиль позволяет использовать сгонщик практически для любых фланцев с диаметром отверстия крепежного отверстия от 22 мм.

ТЕХНИЧЕСКИЕ ХАРАКТЕРИСТИКИ

Максимальное усилие	12 тонн
Диапазон сдвижения	0-600 мм
Диаметр шпильки	22 мм
Диаметр фланцев*	> 22 мм

*Зависит от условного давления трубопровода

СДЕЛАНО

 НА УРАЛЕ

К ПОКУПКЕ ПРЕДЛАГАЮТСЯ 2 КОМПЛЕКТАЦИИ:

1

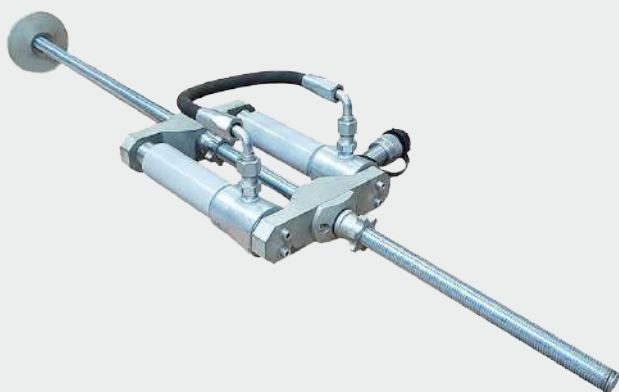

- Сгонщик фланцев гидравлический СФГ-10 Полидэк - 1 шт.
- Руководство по эксплуатации (объединенное с паспортом) - 1 шт.

2



- Сгонщик фланцев гидравлический СФГ-10 Полидэк - 1 шт.
- Насос ручной гидравлический - 1 шт.
- Рукав высокого давления с полумуфтой БРС - 1 шт.
- Манометр с адаптером - 1 шт.
- Руководство по эксплуатации (объединенное с паспортом) - 1 шт.
- Кейс - 1 шт.

Подъемники клиновидные гидравлические ПОЛИДЭК

Подъемники клиновидные (гидравлические клинья) - решение для подъема тяжёлых предметов при отсутствии места для размещения домкрата.

Сфера использования.

Гидравлические клинья используются при подъеме трубопроводов, оборудования, опор и прочих тяжелых предметов и оборудования.

Гидроклин имеет принципиальное отличие от остальных технических средств, использующихся при подъеме тяжестей. Для его работы достаточно зазора высотой всего 9,5 миллиметров! В отличие от ломов, кувалд и прочих подручных такелажных инструментов, он не повреждает поднимаемый предмет.

Принцип действия гидравлических клиньев - такой же, как у гидравлического домкрата. Компактность - это его главное достоинство. Цифры говорят сами за себя: гидроклин, весящий 9-10 килограммов, создаёт усилие в восемнадцать тонн! Высокая скорость работы данного оборудования позволяет поднять тяжелый груз за считанные секунды.

Насос ручной гидравлический необходим для работы клина, также имеет небольшие габариты. Он может быть встроен в гидравлический клин, либо может подключаться к нему рукавом высокого давления (РВД) через быстроразъемное соединение (БРС).

Полидэк предлагает четыре типа гидравлических клиновидных подъемников:

- 1 Подъемник клиновой гидравлический ПКГ18 Полидэк - Миникомплект
- 2 Подъемник клиновой гидравлический ПКГ18С Полидэк - Стандартный комплект
- 3 Подъемник клиновой гидравлический ПКГ18М Полидэк - Максикомплект
- 4 Подъемник клиновой автономный ПКА18 Полидэк - Максикомплект

ХАРАКТЕРИСТИКИ	ПКГ18 ПОЛИДЭК	ПКГ18С ПОЛИДЭК	ПКГ18М ПОЛИДЭК	ПКА18 ПОЛИДЭК
Усилие разгонки, т.е.	18		36	18
Минимальный зазор, мм	9,5			
Величина подъема, мм	70			
Габариты, мм	459x122x110			620x122x110
Вес, кг	11,5	21,5	34,5	13

Подъемники клиновидные гидравлические ПОЛИДЭК

СДЕЛАНО

 НА УРАЛЕ

1

- ПКГ18 Полидэк - 1 шт.
- Блок безопасности - 1 шт.
- Ступенчатая опора - 1 шт.
- Винт - 1 шт.
- Ключ шестигранник - 1 шт.
- Руководство по эксплуатации (объединенное с паспортом) - 1 шт.
- Кейс - 1 шт.

2

- ПКГ18 Полидэк - 1 шт.
- Блок безопасности - 1 шт.
- Ступенчатая опора - 1 шт.
- Винт - 1 шт.
- Ключ шестигранник - 1 шт.
- Насос ручной гидравлический - 1 шт.
- Рукав высокого давления с полумуфтой БРС длиной 2 м - 1 шт.
- Манометр с адаптером - 1 шт.
- Руководство по эксплуатации (объединенное с паспортом) - 1 шт.
- Кейс - 2 шт.

3

- ПКГ18 Полидэк - 2 шт.
- Блок безопасности - 2 шт.
- Ступенчатая опора - 2 шт.
- Винт - 2 шт.
- Ключ шестигранник - 2 шт.
- Насос ручной гидравлический - 1 шт.
- Рукав высокого давления с полумуфтой БРС длиной 2 м - 3 шт..
- Манометр с адаптером - 1 шт.
- Двух поточный коллектор с БРС - 1 шт.
- Руководство по эксплуатации (объединенное с паспортом) - 1 шт.
- Кейс - 3 шт.

4

- ПКА18 Полидэк - 1 шт.
- Блок безопасности - 1 шт.
- Ступенчатая опора - 1 шт.
- Винт - 1 шт.
- Ключ шестигранник - 1 шт.
- Руководство по эксплуатации (объединенное с паспортом) - 1 шт.
- Кейс - 1 шт.

Насосы ручные гидравлические ПОЛИДЭК

Гидравлические насосы предназначены для обеспечения работы различных гидравлических устройств, не имеющих собственного источника гидравлического давления.

СДЕЛАНО

 НА УРАЛЕ

АРТИКУЛ	ТИП	ОБЪЕМ МАСЛА	ДАВЛЕНИЕ, МПА	СКОРОСТИ	ВХОДИТ В КОМПЛЕКТ
НРГ1701	Одноступенчатый	1 литр	70	1	манометр + адаптер для манометра
НРГ1702	Одноступенчатый	2 литра	70	2	манометр + адаптер для манометра

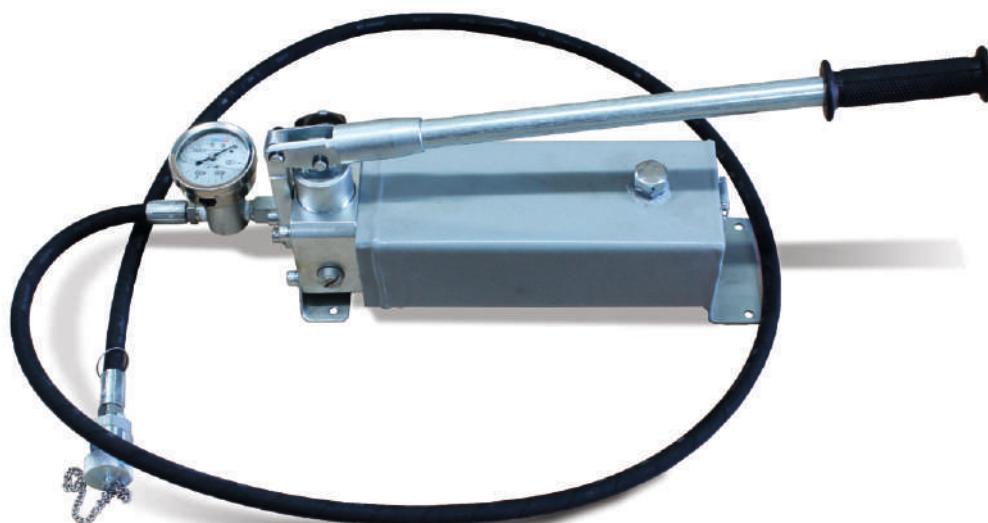

ОСОБЕННОСТИ И ПРЕИМУЩЕСТВА

- легкий
- устойчив к коррозии
- соединительный шланг производства Япония



МАГНИТНЫЕ ГРУЗОЗАХВАТЫ ПОЛИДЭК серия МГ

Исключительно малые габариты, низкая масса, огромная сила и абсолютная безопасность работы являются теми качествами, которые превращают грузозахваты МГ в идеальное решение для небольших и крупных промышленных предприятий. Служат для перемещения стальных листов, блоков, элементов конструкций на предприятиях по производству металлоконструкций, судостроительных предприятиях, в металлургии, на металлобазах и складах, для смены литейных форм и для многих других операций на современных производствах.

Безопасная сила - постоянные неодимовые магниты с высокой энергией обеспечивают высококонцентрированную и постоянную силу на неограниченное время.

НАЗВАНИЕ	ГРУЗОПОДЪЕМНОСТЬ, КГ	НАГРУЗКА ИСПЫТАНИЯ, КГ	L	B	H	R	ВЕС, КГ	КРУГ
МГ-100	100	300	89	63	75	160	3	50
МГ-300	300	900	162	90	90	215	9	150
МГ-400	400	1200	190	92	94	215	10	200
МГ-600	600	1500	210	110	110	240	20	300
МГ-1000	1000	3000	270	140	140	270	40	500
МГ-2000	2000	6000	400	165	185	368	80	1000
МГ-3000	3000	9000	420	185	185	368	120	1500
МГ-5000	5000	15000	570	230	220	490	200	2500
МГ-6000	6000	17000	612	234	290	800	295	3000

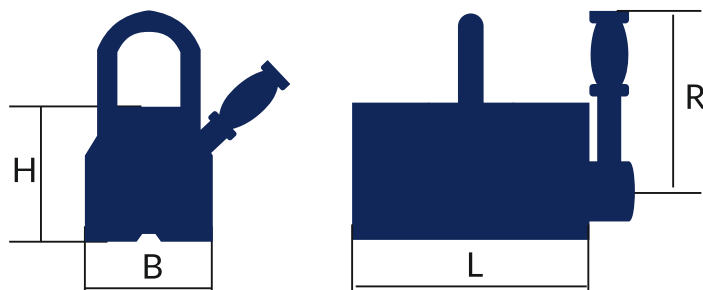

ДОМКРАТЫ ГИДРАВЛИЧЕСКИЕ УНИВЕРСАЛЬНЫЕ

НОВИНКА!

МОДЕЛЬ	Артикул	УСИЛИЕ (т)	ХОД ШТОКА (мм)	РЕЗЬБА НАРУЖ. (мм)	МАССА (кг)
ДУ	ДУ35П50	5	50	M105x2	10,3
	ДУ35П100		100		13
	ДУ35П150		150		15,5
	ДУ35П200		200		18,2
	ДУ35П250		250		21
	ДУ35П300		300		23,8
	ДУ50П50	20	50	M130x2	17
	ДУ50П100		100		21,3
	ДУ50П150		150		24,8
	ДУ50П200		200		29,3
	ДУ50П250		250		33,8
	ДУ50П300		300		38
	ДУ100П50	100	50	M175x3	40,6



ДОМКРАТЫ ГИДРАВЛИЧЕСКИЕ ГРУЗОВЫЕ

НОВИНКА!

Артикул	УСИЛИЕ (т)	ХОД ШТОКА (мм)	МАССА (кг)
ДГ5П50	5	50	1,4
ДГ5П100		100	1,9
ДГ5П150		150	2,2
ДГ5П200		200	3
ДГ10П50	10	50	2,3
ДГ10П100		100	3,6
ДГ10П150		150	4,4
ДГ10П200		200	5,8
ДГ20П50	20	50	7,4
ДГ20П100		100	9
ДГ20П150		150	11
ДГ20П200		200	12
ДГ20П250		250	14
ДГ20П300		300	15,5
ДГ20П360		360	17,5
ДГ35П50	35	50	10,3
ДГ35П100		100	13
ДГ35П150		150	15,5
ДГ35П200		200	18,2
ДГ35П250		250	21
ДГ35П300		300	23,8

Артикул	УСИЛИЕ (т)	ХОД ШТОКА (мм)	МАССА (кг)
ДГ50П50	50	50	17
ДГ50П100		100	21,3
ДГ50П150		150	24,8
ДГ50П200		200	29,3
ДГ50П250		50	33,8
ДГ50П300		100	37
ДГ100П50	100	150	40,3
ДГ200П200	200	200	135



СЪЕМНИКИ ГИДРАВЛИЧЕСКИЕ, ВИНТОВЫЕ

НОВИНКА!

МОДЕЛЬ	Артикул	УСИЛИЕ (т)	ХОД ШТОКА (мм)	Ø ДЕТАЛИ (мм)	ГЛУБИНА ЗАХВАТА (мм)
СВ	5.280	5	-	20...280	300
	5.400	5	-	40...400	200
СГ	2.280	5	140	40...280	300
	5.400	5	140	160...400	300
	15.300	15	160	60...300	300
	15.450	15	160	200...450	200
	30.350	30	150	110...350	300
	30.500	30	150	260...500	200
	50.600	50	150	350...600	250
	75.600	75	100	350...600	250
СГА	5.280	5	100	40...280	300
	5.400	5	100	160...400	200
	10.300	10	100	50...300	300
	10.400	10	100	160...400	200
	15.300	15	100	60...300	300
	15.450	15	100	200...450	200



ДОМКРАТЫ ГИДРАВЛИЧЕСКИЕ УНИВЕРСАЛЬНЫЕ

НОВИНКА!

МОДЕЛЬ	Артикул	УСИЛИЕ (т)	ХОД ШТОКА (мм)	РЕЗЬБА НАРУЖ. (мм)	МАССА (кг)
ДУ	ДУ5П50	5	50	M42x1,5	1,4
	ДУ5П100		100		1,9
	ДУ5П150		150		2,2
	ДУ5П200		200		3
	ДУ10П50	10	50	M60x2	2,3
	ДУ10П100		100		3,6
	ДУ10П150		150		4,4
	ДУ10П200		200		5,8
	ДУ20П50	20	50	M82x2	7,4
	ДУ20П100		100		9
	ДУ20П150		150		11
	ДУ20П200		200		12
	ДУ20П250		250		14
	ДУ20П300		300		15,5
	ДУ20П360	360	17,5		







Гайкорезы ПОЛИДЭК

Гайкорез - инструмент, предназначенный для демонтажа (разрезания) старых или плохо отворачиваемых гаек, в том числе, в полевых условиях. Конструкция рабочей зоны и сменных ножей исключают разброс обломков гаек и искрообразование.

СДЕЛАНО



НА УРАЛЕ

МОДЕЛЬ	ТЕХНИЧЕСКИЕ ХАРАКТЕРИСТИКИ	КОМПЛЕКТАЦИЯ
<p>ГР 5 Гайкорез</p> 	<ul style="list-style-type: none"> ● Номинальное усилие, тс: 6 ● Номинальное рабочее давление, МПа (кг/см²): 70 (700) ● Ход штока гидроцилиндра, мм: 40 ● Перерезаемые гайки, с максимальной резьбой: М 18 ● Перерезаемые гайки, размеры под ключ, мм: 8...27 ● Максимальная высота перерезаемых гаек, мм: 20 ● Угол наклона гайкореза к плоскости прилегания гайки, α: 150 ● Габарит., размеры, длина L, мм: 225 ● Габарит., размеры, диаметр D, мм: 52 ● Габарит., размеры, высота H, мм: 70 ● Требуемый объем масла, л: 0,04 ● Сухая масса, кг: 2 	<ul style="list-style-type: none"> ● Гайкорез - 1 шт. ● Руководство по эксплуатации (объединенное с паспортом) - 1 шт.
<p>ГР10 Гайкорез</p> 	<ul style="list-style-type: none"> ● Номинальное усилие, тс: 10 ● Номинальное рабочее давление, МПа (кг/см²): 70 (700) ● Ход штока гидроцилиндра, мм: 50 ● Перерезаемые гайки, с максимальной резьбой: М 24 ● Перерезаемые гайки, размеры под ключ, мм: 14...32 ● Максимальная высота перерезаемых гаек, мм: 25 ● Угол наклона гайкореза к плоскости прилегания гайки, α: 150 ● Габарит., размеры, длина L, мм: 250 ● Габарит., размеры, диаметр D, мм: 68 ● Габарит., размеры, высота H, мм: 90 ● Требуемый объем масла, л: 0,07 ● Сухая масса, кг: 3,3 	<ul style="list-style-type: none"> ● Гайкорез - 1 шт. ● Руководство по эксплуатации (объединенное с паспортом) - 1 шт.
<p>ГР15 Гайкорез</p> 	<ul style="list-style-type: none"> ● Номинальное усилие, тс: 15 ● Номинальное рабочее давление, МПа (кг/см²): 70 (700) ● Ход штока гидроцилиндра, мм: 65 ● Перерезаемые гайки, с максимальной резьбой: М 27 ● Перерезаемые гайки, размеры под ключ, мм: 19...46 ● Максимальная высота перерезаемых гаек, мм: 28 ● Угол наклона гайкореза к плоскости прилегания гайки, α: 150 ● Габарит., размеры, длина L, мм: 292 ● Габарит., размеры, диаметр D, мм: 78 ● Габарит., размеры, высота H, мм: 110 ● Требуемый объем масла, л: 0,1 ● Сухая масса, кг: 4,7 	<ul style="list-style-type: none"> ● Гайкорез - 1 шт. ● Руководство по эксплуатации (объединенное с паспортом) - 1 шт.
<p>ГР20 Полидэк Гайкорез</p> 	<ul style="list-style-type: none"> ● Номинальное усилие, тс: 20 ● Номинальное рабочее давление, МПа (кг/см²): 70 (700) ● Ход штока гидроцилиндра, мм: 50 ● Перерезаемые гайки, с максимальной резьбой: М 32 ● Перерезаемые гайки, размеры под ключ, мм: 22...50 ● Максимальная высота перерезаемых гаек, мм: 30 ● Угол наклона гайкореза к плоскости прилегания гайки, α: 150 ● Габарит., размеры, длина L, мм: 300 ● Габарит., размеры, диаметр D, мм: 90 ● Габарит., размеры, высота H, мм: 120 ● Требуемый объем масла, л: 0,13 ● Сухая масса, кг: 6,3 	<ul style="list-style-type: none"> ● Гайкорез - 1 шт. ● Руководство по эксплуатации (объединенное с паспортом) - 1 шт.

Гайкорезы ПОЛИДЭК

Гайкорезы ПОЛИДЭК оснащены призматическими ножами. При износе одного ребра, достаточно демонтировать нож при помощи отвёртки и повернуть его другим ребром, после чего можно продолжать работу. Данное конструктивное решение позволяет увеличить срок службы ножа гайкореза в три раза, относительно классических решений.





СДЕЛАНО

 НА УРАЛЕ

МОДЕЛЬ	ТЕХНИЧЕСКИЕ ХАРАКТЕРИСТИКИ	КОМПЛЕКТАЦИЯ
<p>ГР30 Полидэк Гайкорез</p> 	<ul style="list-style-type: none"> ● Номинальное усилие, тс: 32 ● Номинальное рабочее давление, МПа (кг/см²): 70 (700) ● Ход штока гидроцилиндра, мм: 50 ● Перерезаемые гайки, с максимальной резьбой: М 42 ● Перерезаемые гайки, размеры под ключ, мм: 27...60 ● Максимальная высота перерезаемых гаек, мм: 35 ● Угол наклона гайкореза к плоскости прилегания гайки, α: 200 ● Габарит., размеры, длина L, мм: 350 ● Габарит., размеры, диаметр D, мм: 118 ● Габарит., размеры, высота H, мм: 130 ● Требуемый объем масла, л: 0,2 ● Сухая масса, кг: 11,3 	<ul style="list-style-type: none"> ● Гайкорез - 1 шт. ● Руководство по эксплуатации (объединенное с паспортом) - 1 шт.
<p>ГРА5 Гайкорез</p> 	<ul style="list-style-type: none"> ● Номинальное усилие, тс: 6 ● Номинальное рабочее давление, МПа (кг/см²): 70 (700) ● Ход штока гидроцилиндра, мм: 40 ● Перерезаемые гайки, с максимальной резьбой: М 18 ● Перерезаемые гайки, размеры под ключ, мм: 8...27 ● Максимальная высота перерезаемых гаек, мм: 20 ● Угол наклона гайкореза к плоскости прилегания гайки, α: 150 ● Габарит., размеры, длина L, мм: 675 ● Габарит., размеры, диаметр D, мм: 180 ● Габарит., размеры, высота H, мм: 70 ● Сухая масса, кг: 	<ul style="list-style-type: none"> ● Гайкорез - 1 шт. ● Руководство по эксплуатации (объединенное с паспортом) - 1 шт.
<p>ГРА10 Гайкорез</p> 	<ul style="list-style-type: none"> ● Номинальное усилие, тс: 10 ● Номинальное рабочее давление, МПа (кг/см²): 70 (700) ● Ход штока гидроцилиндра, мм: 50 ● Перерезаемые гайки, с максимальной резьбой: М 24 ● Перерезаемые гайки, размеры под ключ, мм: 14...32 ● Максимальная высота перерезаемых гаек, мм: 25 ● Угол наклона гайкореза к плоскости прилегания гайки, α: 150 ● Габарит., размеры, длина L, мм: 700 ● Габарит., размеры, диаметр D, мм: 180 ● Габарит., размеры, высота H, мм: 90 ● Сухая масса, кг: 	<ul style="list-style-type: none"> ● Гайкорез - 1 шт. ● Руководство по эксплуатации (объединенное с паспортом) - 1 шт.
<p>ГРА15 Гайкорез</p> 	<ul style="list-style-type: none"> ● Номинальное усилие, тс: 15 ● Номинальное рабочее давление, МПа (кг/см²): 70 (700) ● Ход штока гидроцилиндра, мм: 65 ● Перерезаемые гайки, с максимальной резьбой: М 27 ● Перерезаемые гайки, размеры под ключ, мм: 19...46 ● Максимальная высота перерезаемых гаек, мм: 28 ● Угол наклона гайкореза к плоскости прилегания гайки, α: 150 ● Габарит., размеры, длина L, мм: 750 ● Габарит., размеры, диаметр D, мм: 180 ● Габарит., размеры, высота H, мм: 110 ● Сухая масса, кг: 8,5 	<ul style="list-style-type: none"> ● Гайкорез - 1 шт. ● Руководство по эксплуатации (объединенное с паспортом) - 1 шт.

Труборезы ручные ПОЛИДЭК

Труборезы с хомутной защелкой предназначены для резки стальных труб диаметром от 45 до 350 мм. Благодаря четырем специальным роликам труборез с легкостью режет сталь, а также нержавеющую сталь, литую и кованную сталь. Для того чтобы разрезать трубу нет необходимости осуществлять полный оборот вокруг трубы, достаточно вращательного движения в диапазоне 25 градусов для получения ровного и быстрого реза. Благодаря уникальной конструкции закрытой рамы отрезка трубы осуществляется без искр и с наибольшей эффективностью.

МОДЕЛЬ	ТЕХНИЧЕСКИЕ ХАРАКТЕРИСТИКИ
<p>TP2C Ручной труборез</p> 	<ul style="list-style-type: none"> ● Трубы, дюйм: 1"-2.1/2" ● Трубы, мм: 32-76 ● Размер, см: 46x17x7 ● Вес, кг: 3,3 ● Толщина стенки, мм: 5,15 сталь
<p>TP4C Ручной труборез</p> 	<ul style="list-style-type: none"> ● Трубы, дюйм: 2" - 4" ● Трубы, мм: 60x125 ● Размер, см: 62x23x9 ● Вес, кг: 6,8 ● Толщина стенки, мм: 9,9 сталь
<p>TP6C Ручной труборез</p> 	<ul style="list-style-type: none"> ● Трубы, дюйм: 4" - 6" ● Трубы, мм: 114x182 ● Размер, см: 75x31x9 ● Вес, кг: 9 ● Толщина стенки, мм: 9,9 сталь
<p>TP8C Ручной труборез</p> 	<ul style="list-style-type: none"> ● Трубы, дюйм: 6" - 8" ● Трубы, мм: 168 -240 ● Размер, см: 86x40x9 ● Вес, кг: 12 ● Толщина стенки, мм: 11,4 сталь

TP12C
Ручной труборез



- Трубы, дюйм: 8"-12"
- Трубы, мм: 219-356
- Размер, см: 105x48x9
- Вес, кг: 18
- Толщина стенки, мм: 11,4 сталь

TP10C
Ручной труборез



- Трубы, дюйм: 6"-10"
- Трубы, мм: 159-246
- Размер, см: 113x45x22
- Вес, кг: 20,8
- Толщина стенки, мм: 16,1 сталь

TP14C
Ручной труборез



- Трубы, дюйм: 10"- 14"
- Трубы, мм: 266-358
- Размер, см: 118x36x16
- Вес, кг: 25
- Толщина стенки, мм: 16,1 сталь

TP18C
Ручной труборез



- Трубы, дюйм: 14"- 18"
- Трубы, мм: 368-462
- Размер, см: 118x40x16
- Вес, кг: 28
- Толщина стенки, мм: 16,1 сталь

TP22C
Ручной труборез



- Трубы, дюйм: 20"- 22"
- Трубы, мм: 476-572
- Размер, см: 260x90x16
- Вес, кг: 40
- Толщина стенки, мм: 16,1 сталь

Ролики для Труборезов



МОДЕЛЬ РОЛИКА	Артикул	МОДЕЛЬ ТРУБОРЕЗА	ВЫСОТА ЛЕЗВИЯ	СФЕРА ПРИМЕНЕНИЯ
НЧ4	2422	ТР4С; Н4	6,6	Чугун, ковкий чугун
НС4	2404	ТР4С; Н4	8,1	Сталь, н/ж сталь
НУ4	2405	ТР4С; Н4	7,0	Сталь, н/ж сталь, чугун, к/чугун
НВ4	2412	ТР4С; Н4	9,6	Сталь, н/ж сталь
НС6	2406	ТР6С; Н6	9,9	Сталь, н/ж сталь
НВ6	2414	ТР6С; Н6	12,1	Сталь, н/ж сталь
НУ6-8	2407	ТР6С, 8С; Н6, 8	8,9	Сталь, н/ж сталь, чугун, к/чугун
НСЧ6	2425	ТР6С, 8С; Н6, 8, 12	10,2	Сталь, чугун, ковкий чугун
НЧ6	2424	ТР6С, 8С; Н6, 8, 12	10,4	Чугун, ковкий чугун
НС8-12	2408	ТР8С; Н8; Н12	11,4	Сталь, н/ж сталь
НВ8	2416	ТР8С; Н8; Н12	14,4	Сталь, н/ж сталь
НВВ8	2418	ТР8С; Н8; Н12	17,3	Сталь, н/ж сталь
РЧ8-30	2435	ТР14С, 18С, 22С	12,7	Чугун, ковкий чугун
РС8-36	2430	LCRC8, 12, 16	16,1	Сталь, н/ж сталь
РВТ	2450	RC20, 24, 30, 36	20,3	Толст/ст сталь, н/ж сталь

Разгонщики фланцев механические клиновидные РФМК ПОЛИДЭК





Линейка разгонщиков для работы с соединениями с минимальным или отсутствующим зазором между фланцами.

Линейка фланцев позволяет проводить разгонку фланцев с условным диаметром до 1600 мм.

СДЕЛАНО

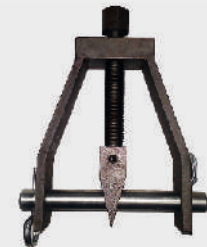

НА УРАЛЕ

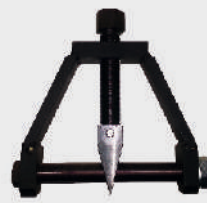
МОДЕЛЬ	ТЕХНИЧЕСКИЕ ХАРАКТЕРИСТИКИ	КОМПЛЕКТАЦИЯ
РФМК-16 Разгонщик фланцев механический клиновидный Полидэк 	<ul style="list-style-type: none"> Диаметр крепежного отверстия во фланце для шпильки: M16 Условный диаметр фланца: <ul style="list-style-type: none"> Ру 1; 2,5 кг/см²: 80-250 мм Ру 6 кг/см²: 80-250 мм Ру 10 кг/см²: 32-125 мм Ру 16 кг/см²: 32-125 мм Ру 25 кг/см²: 32-80 мм Минимальный зазор, мм: от 0 Ширина разгонки, мм: 22 Масса, кг: 1,9 	<ul style="list-style-type: none"> РФМК-16 Полидэк - 1 шт. Инструкция по эксплуатации - 1 шт. Упаковка - 1 шт.
РФМК-20 Разгонщик фланцев механический клиновидный Полидэк 	<ul style="list-style-type: none"> Диаметр крепежного отверстия во фланце для шпильки: M20 Условный диаметр фланца: <ul style="list-style-type: none"> Ру 1; 2,5 кг/см²: 300-500 мм Ру 6 кг/см²: 300-500 мм Ру 10 кг/см²: 150-350 мм Ру 16 кг/см²: 150-225 мм Ру 25 кг/см²: 100 мм Минимальный зазор, мм: от 0 Ширина разгонки, мм: 25 Масса, кг: 3 	<ul style="list-style-type: none"> РФМК-20 Полидэк - 1 шт. Инструкция по эксплуатации - 1 шт. Упаковка - 1 шт.
РФМК-24 Разгонщик фланцев механический клиновидный Полидэк 	<ul style="list-style-type: none"> Диаметр крепежного отверстия во фланце для шпильки: M24 Условный диаметр фланца: <ul style="list-style-type: none"> Ру 1; 2,5 кг/см²: 600-700 мм Ру 6 кг/см²: 600-700 мм Ру 10 кг/см²: 400-500 мм Ру 16 кг/см²: 250-350 мм Ру 25 кг/см²: 125-200 мм Минимальный зазор, мм: от 0 Ширина разгонки, мм: 30 Масса, кг: 5,6 	<ul style="list-style-type: none"> РФМК-24 Полидэк - 1 шт. Инструкция по эксплуатации - 1 шт. Упаковка - 1 шт.
РФМК-27 Разгонщик фланцев механический клиновидный Полидэк 	<ul style="list-style-type: none"> Диаметр крепежного отверстия во фланце для шпильки: M27 Условный диаметр фланца: <ul style="list-style-type: none"> Ру 1; 2,5 кг/см²: 800-1200 мм Ру 6 кг/см²: 800-1000 мм Ру 10 кг/см²: 600-700 мм Ру 16 кг/см²: 400-450 мм Ру 25 кг/см²: 225-300 мм Минимальный зазор, мм: от 0 Ширина разгонки, мм: 36 Масса, кг: 9,2 	<ul style="list-style-type: none"> РФМК-27 Полидэк - 1 шт. Инструкция по эксплуатации - 1 шт. Упаковка - 1 шт.
РФМК-30 Разгонщик фланцев механический клиновидный Полидэк 	<ul style="list-style-type: none"> Диаметр крепежного отверстия во фланце для шпильки: M30 Условный диаметр фланца: <ul style="list-style-type: none"> Ру 1; 2,5 кг/см²: 1300-1600 мм Ру 6 кг/см²: 1200 мм Ру 10 кг/см²: 800-1000 мм Ру 16 кг/см²: 500 мм Ру 25 кг/см²: 350-450 мм Минимальный зазор, мм: от 0 Ширина разгонки, мм: 42 Масса, кг: 11 	<ul style="list-style-type: none"> РФМК-27 Полидэк - 1 шт. Инструкция по эксплуатации - 1 шт. Упаковка - 1 шт.

Разгонщики фланцев гидравлические клиновидные РФГК ПОЛИДЭК

СДЕЛАНО



НА УРАЛЕ

МОДЕЛЬ	ТЕХНИЧЕСКИЕ ХАРАКТЕРИСТИКИ	КОМПЛЕКТАЦИЯ
<p>РФГК 05800</p> <p>Разгонщик фланцев гидравлический клиновидный Полидэк</p> 	<ul style="list-style-type: none"> Усилие: 5 т.е. Минимальный зазор: 1 клин 0-20 мм, 2 клин 15-40 мм Вес: 5 кг 	<ul style="list-style-type: none"> Разгонщик РФГК 05800 Полидэк - 1 шт. Инструкция по эксплуатации - 1 шт.

<p>РФГК 101600</p> <p>Разгонщик фланцев гидравлический клиновидный Полидэк</p> 	<ul style="list-style-type: none"> Усилие: 10 т.е. Минимальный зазор: 1 клин 0-30 мм, 2 клин 15-40 мм Вес: 10 кг 	<ul style="list-style-type: none"> Разгонщик РФГК 101600 Полидэк - 1 шт. Инструкция по эксплуатации - 1 шт.
--	---	---





В наличии и на заказ любые запасные части и расходные материалы для изделий собственного производства.



Наличие конструкторско-технологического потенциала позволяет изготавливать изделия под технические требования наших Заказчиков.



Наши производственные мощности позволяют держать и постоянно пополнять складские запасы и оперативно реагировать на пожелания наших Заказчиков.



Группа компаний ПОЛИДЭК

454106, Россия, г. Челябинск

ул. Островского, д. 62

e-mail: zakaz@polidek.ru

тел./факс: +7 (351) 220-83-03

www.polidek.ru